

# ***THOMSON***

---



[tv.mythomson.com](https://tv.mythomson.com)



[tv.mythomson.com/  
en/Support/FAQs/](https://tv.mythomson.com/en/Support/FAQs/)

# SMART TV

## WAŻNE

Przed przystąpieniem do instalacji i obsługi telewizora należy uważnie przeczytać niniejszą instrukcję.

Niniejszą instrukcję należy przechowywać pod ręką.

### Zawartość

1	Informacje dotyczące bezpieczeństwa .....	6
1.1	Oznaczenia na produkcie .....	7
1.2	Ostrzeżenie .....	7
1.3	Ostrzeżenia dotyczące montażu na ścianie .....	8
1.4	Uproszczona deklaracja zgodności UE.....	9
1.5	Aplikacje i wydajność .....	9
1.6	Ochrona danych.....	9
2	Wprowadzenie i montaż nóżek/stojaka.....	9
2.1	Rozpakowywanie .....	9
2.2	Instalacja .....	11
3	Przyciski i połączenia telewizora.....	12
3.1	Przycisk TV.....	13
3.2	Połączenia.....	14
4	Pilot zdalnego sterowania.....	15
5	Instalacja TV.....	16
5.1	Ustawianie telewizora .....	16
5.2	Podłącz antenę i zasilanie.....	16
6	Konfiguracja początkowa .....	17
6.1	Parowanie pilota Bluetooth .....	17
6.2	Wybór języka.....	18
6.3	Wybór ustawień telewizora.....	18
6.4	Konfiguracja Google TV .....	19
6.4.1	Konfiguracja za pomocą aplikacji Google Home.....	19
6.4.2	Konfiguracja w telewizji.....	20
6.4.3	Zaloguj się za pomocą konta Google.....	20
6.4.4	Warunki świadczenia usług Google.....	20

6.4.5	Potwierdzanie lub odrzucanie usług i funkcji Google .....	21
6.4.6	Wybór subskrypcji.....	22
6.4.7	Wybór regionu lub kraju.....	22
6.4.8	Zastrzeżenie.....	23
6.5	Konfiguracja podstawowej telewizji .....	23
6.5.1	Wybierz sieć Wi-Fi.....	24
6.5.2	Wybór regionu lub kraju.....	24
6.5.3	Zastrzeżenie.....	24
6.6	Kontrola rodzicielska.....	25
7	Instalacja kanału.....	25
7.1	Tryb tunera .....	26
7.1.1	Antena.....	26
7.1.2	Kabel.....	27
7.1.3	Satelita .....	28
8	Sprawdź ustawienia .....	34
9	Ekran główny.....	35
9.1	Konto Google.....	36
9.2	Aplikacje.....	37
9.3	Biblioteka .....	38
9.4	Wyszukiwarka Google TV.....	38
9.5	Powiadomienie .....	39
10	Ustawienia .....	40
10.1	Ustawianie nazwy urządzenia .....	40
10.2	Kanały i wejścia.....	41
10.2.1	Kanały.....	41
10.2.2	Wejścia zewnętrzne.....	54
10.3	Wyświetlacz i dźwięk.....	56
10.3.1	Zdjęcie.....	57
10.3.2	Ekran.....	58
10.3.3	Dźwięk.....	58
10.3.4	Wyjście audio .....	58
10.4	Sieć i Internet .....	59

10.4.1	Wi-Fi Wł.....	59
10.4.2	Wybierz dostępną sieć Wi-Fi.....	60
10.4.3	Inne opcje.....	60
10.4.4	Opcje sieci Ethernet.....	60
10.5	Konta i logowanie.....	60
10.6	Prywatność.....	61
10.7	Aplikacje.....	62
10.8	System.....	63
10.8.1	Dostępność.....	63
10.8.2	O.....	63
10.8.3	Data i godzina.....	64
10.8.4	Język.....	64
10.8.5	Klawiatura.....	64
10.8.6	Przechowywanie.....	64
10.8.7	Tryb otoczenia.....	64
10.8.8	Moc i energia.....	65
10.8.9	Obsada.....	65
10.8.10	Google.....	65
10.8.11	Dźwięki systemowe.....	65
10.8.12	Telewizja.....	65
10.8.13	Czas pracy systemu.....	66
10.8.14	Restart.....	66
10.9	Pilot i akcesoria.....	66
10.10	Pomoc i opinie.....	67
11	Telewizja na żywo.....	67
11.1	Menu kanałów.....	68
11.1.1	Przewodnik po programie.....	68
11.1.2	Dostępne nowe kanały.....	69
11.2	Opcje TV.....	70
11.2.1	Język napisów.....	70
11.2.2	Dodaj ulubione.....	71
11.2.3	Usuń ulubione.....	74

11.2.4	Otwarte ulubione.....	75
11.2.5	Język audio.....	76
11.2.6	Opcje kanałów .....	76
12	Aplikacja odtwarzacza multimedialnego .....	80
13	Rozwiązywanie problemów .....	81
14	Specyfikacja techniczna.....	82
14.1	Ograniczenia.....	85
14.2	Licencje.....	85

# 1 Informacje dotyczące bezpieczeństwa



W przypadku ekstremalnych warunków pogodowych (burze, wyładowania atmosferyczne) i długich okresów beczynności (wyjazd na wakacje) należy odłączyć telewizor od zasilania.

Wtyczka sieciowa służy do odłączania telewizora od sieci elektrycznej i dlatego musi być łatwo dostępna. Jeśli telewizor nie zostanie odłączony elektrycznie od sieci, urządzenie będzie nadal pobierać energię we wszystkich sytuacjach, nawet jeśli telewizor jest w trybie gotowości lub jest wyłączony.

**Uwaga:** Postępuj zgodnie z instrukcjami wyświetlanymi na ekranie, aby korzystać z powiązanych funkcji.

**Ważne:** Przed przystąpieniem do instalacji lub obsługi telewizora należy dokładnie zapoznać się z niniejszą instrukcją.

## OSTRZEŻENIE

**To urządzenie jest przeznaczone do użytku przez osoby (w tym dzieci), które są w stanie / mają doświadczenie w korzystaniu z takiego urządzenia bez nadzoru, chyba że są one nadzorowane lub zostały poinstruowane w zakresie korzystania z urządzenia przez osobę odpowiedzialną za ich bezpieczeństwo.**

- Telewizora należy używać na wysokości poniżej 2000 metrów nad poziomem morza, w suchych miejscach oraz w regionach o klimacie umiarkowanym lub tropikalnym.
- Telewizor jest przeznaczony do użytku domowego i podobnego użytku ogólnego, ale może być również używany w miejscach publicznych.
- W celu zapewnienia wentylacji należy pozostawić co najmniej 10 cm wolnej przestrzeni wokół telewizora.
- Wentylacja nie powinna być utrudniana przez zakrywanie lub blokowanie otworów wentylacyjnych przedmiotami, takimi jak gazety, obrusy, zasłony itp.
- Wtyczka przewodu zasilającego powinna być łatwo dostępna. Nie należy umieszczać telewizora, mebli itp. na przewodzie zasilającym. Uszkodzony przewód zasilający/wtyczka może spowodować pożar lub porażenie prądem elektrycznym. Trzymaj przewód zasilający za wtyczkę, nie odłączaj telewizora ciągnąc za przewód zasilający. Nigdy nie dotykaj przewodu zasilającego/wtyczki mokrymi rękami, ponieważ może to spowodować zwarcie lub porażenie prądem. Nigdy nie zawiązuj węzła na przewodzie zasilającym ani nie wiąż go z innymi przewodami. Uszkodzony przewód powinien zostać wymieniony wyłącznie przez wykwalifikowany personel.
- Nie narażaj telewizora na kapanie lub rozpryskiwanie płynów i nie umieszczaj przedmiotów wypełnionych płynami, takich jak wazon, kubki itp. na telewizorze lub nad nim (np. na półkach nad urządzeniem).

- Nie wystawiaj telewizora na bezpośrednie działanie promieni słonecznych i nie umieszczaj otwartego ognia, takiego jak zapalone świece, na górze lub w pobliżu telewizora.
- W pobliżu telewizora nie należy umieszczać żadnych źródeł ciepła, takich jak grzejniki elektryczne, kaloryfery itp.
- Nie należy umieszczać telewizora na podłodze lub pochyłych powierzchniach.
- Aby uniknąć ryzyka uduszenia, plastikowe torby należy przechowywać poza zasięgiem niemowląt, dzieci i zwierząt domowych.
- Ostrożnie przymocuj podstawę do telewizora. Jeśli podstawa jest wyposażona w śruby, dokręć je mocno, aby zapobiec przechylaniu się telewizora. Nie dokręcaj śrub zbyt mocno i prawidłowo zamontuj gumy podstawy.
- Nie należy wyrzucać baterii do ognia ani razem z niebezpiecznymi lub łatwopalnymi materiałami.

### **OSTRZEŻENIE**

- Baterie nie mogą być narażone na działanie nadmiernego ciepła, takiego jak promienie słoneczne, ogień itp.
- Nadmierne ciśnienie akustyczne emitowane przez słuchawki może powodować utratę słuchu.

**PRZED WSZYSTKIM - NIGDY nie pozwól nikomu, zwłaszcza dzieciom, naciskać lub uderzać w ekran, wpychać czegokolwiek do otworów, szczelin lub innych otworów w obudowie.**

## **1.1 Oznaczenia na produkcie**

Poniższe symbole są używane na produkcie jako oznaczenie ograniczeń i środków ostrożności oraz instrukcji bezpieczeństwa. Każde wyjaśnienie powinno być brane pod uwagę tylko w przypadku, gdy produkt jest opatrzony odpowiednim oznaczeniem. Należy zwrócić uwagę na takie informacje ze względów bezpieczeństwa.



Sprzęt klasy II: To urządzenie zostało zaprojektowane w taki sposób, że nie wymaga bezpiecznego podłączenia do uziemienia elektrycznego.



To oznaczenie wskazuje, że tego produktu nie należy wyrzucać razem z innymi odpadami z gospodarstw domowych w całej UE. Prosimy o odpowiedzialny recykling w celu promowania zrównoważonego ponownego wykorzystania zasobów materialnych.

Aby zwrócić zużyte urządzenie, należy skorzystać z systemów zwrotu i zbiórki lub skontaktować się ze sprzedawcą, u którego produkt został zakupiony.

## **1.2 Ostrzeżenie**

Nie połykać baterii ze względu na ryzyko poparzenia chemicznego. Ten produkt lub dołączone do niego akcesoria mogą zawierać baterię guzikową. Połknięcie baterii guzikowej może

spowodować poważne oparzenia wewnętrzne w ciągu zaledwie 2 godzin i doprowadzić do śmierci.

Nowe i zużyte baterie należy przechowywać z dala od dzieci. Jeśli komora baterii nie zamyka się bezpiecznie, należy zaprzestać używania produktu i trzymać go z dala od dzieci.

Jeśli uważasz, że baterie mogły zostać połknięte lub umieszczone w jakiegokolwiek części ciała, natychmiast zgłoś się do lekarza.

Telewizor może spaść, powodując poważne obrażenia ciała lub śmierć. Wielu obrażeń, zwłaszcza u dzieci, można uniknąć, stosując proste środki ostrożności, takie jak:

- ZAWSZE należy używać szafek, stojaków lub metod montażu zalecanych przez producenta telewizora.
- ZAWSZE używaj mebli, które mogą bezpiecznie utrzymać telewizor.
- ZAWSZE należy upewnić się, że telewizor nie wystaje poza krawędź mebli.
- ZAWSZE należy informować dzieci o niebezpieczeństwach związanych ze wspinaniem się na meble w celu dosięgnięcia telewizora lub jego elementów sterujących.
- Przewody i kable podłączone do telewizora należy ZAWSZE układać w taki sposób, aby nie można było się o nie potknąć, pociągnąć ich ani chwycić.
- NIGDY nie umieszczaj telewizora w niestabilnym miejscu.
- NIGDY nie umieszczaj telewizora na wysokich meblach (na przykład szafkach lub regałach) bez zakotwiczenia zarówno mebli, jak i telewizora do odpowiedniej podpory.
- NIGDY nie należy umieszczać telewizora na tkaninach lub innych materiałach, które mogą znajdować się pomiędzy telewizorem a meblami.
- NIGDY nie umieszczaj przedmiotów, które mogą zachęcać dzieci do wspinania się, takich jak zabawki i piloty, na telewizorze lub meblach, na których stoi telewizor.
- Urządzenie nadaje się wyłącznie do montażu na wysokości  $\leq 2$  m.

Jeśli istniejący odbiornik telewizyjny ma zostać zachowany i przeniesiony, należy zastosować te same zasady, co powyżej.

Aparatura podłączona do uziemienia ochronnego instalacji budynku poprzez przyłącze sieciowe lub poprzez inną aparaturę z podłączeniem do uziemienia ochronnego - oraz do telewizyjnego systemu dystrybucji za pomocą kabla koncentrycznego, może w pewnych okolicznościach stwarzać zagrożenie pożarowe. Podłączenie do telewizyjnego systemu dystrybucyjnego musi być zatem wykonane za pomocą urządzenia zapewniającego izolację elektryczną poniżej pewnego zakresu częstotliwości (izolator galwaniczny).

### **1.3 Ostrzeżenia dotyczące montażu na ścianie**

- Przed zamontowaniem telewizora na ścianie należy zapoznać się z instrukcją.
- Zestaw do montażu na ścianie jest opcjonalny. Można go nabyć u lokalnego sprzedawcy, jeśli nie został dostarczony z telewizorem.
- Nie należy instalować telewizora na suficie ani na pochyłej ścianie.
- Należy użyć określonych śrub do montażu na ścianie i innych akcesoriów.



Dokręć mocno śruby mocujące do ściany, aby zapobiec upadkowi telewizora. Nie dokręcaj śrub zbyt mocno.

Rysunki i ilustracje w niniejszej instrukcji obsługi mają charakter poglądowy i mogą różnić się od rzeczywistego wyglądu produktu. Konstrukcja i specyfikacje produktu mogą ulec zmianie bez powiadomienia.

## 1.4 Uproszczona deklaracja zgodności UE

Niniejszym StreamView GmbH oświadcza, że urządzenie radiowe typu Smart TV jest zgodne z dyrektywą 2014/53/UE.

## 1.5 Aplikacje i wydajność

Szybkość pobierania zależy od połączenia internetowego. Niektóre aplikacje mogą być niedostępne w danym kraju lub regionie. Netflix jest dostępny w wybranych krajach:

<https://help.netflix.com/node/14164> Wymagane jest członkostwo Streaming. Więcej informacji na stronie [www.netflix.com](http://www.netflix.com). Dostępność języka dla Asystenta Google zależy od obsługi wyszukiwania głosowego Google.

## 1.6 Ochrona danych

Dostawcy aplikacji i usług mogą gromadzić i wykorzystywać dane techniczne i powiązane informacje, w tym między innymi informacje techniczne o tym urządzeniu, oprogramowaniu systemowym i aplikacyjnym oraz urządzeniach peryferyjnych. Mogą oni wykorzystywać takie informacje w celu ulepszania produktów lub świadczenia usług lub technologii, które nie umożliwiają identyfikacji użytkownika. Ponadto, niektóre usługi stron trzecich, już udostępnione w urządzeniu lub zainstalowane przez użytkownika po zakupie produktu, mogą wymagać rejestracji przy użyciu danych osobowych użytkownika. Niektóre usługi mogą gromadzić dane osobowe bez dodatkowych ostrzeżeń. StreamView GmbH nie ponosi odpowiedzialności za ewentualne naruszenie ochrony danych przez usługi stron trzecich.

## 2 Wprowadzenie i montaż nóżek/stojaka

Dziękujemy za wybranie naszego produktu. Wkrótce będziesz cieszyć się swoim nowym telewizorem. Prosimy o uważne przeczytanie niniejszej instrukcji. Zawierają one ważne informacje, które pomogą w pełni wykorzystać możliwości telewizora oraz zapewnią bezpieczną i prawidłową instalację i obsługę.

### 2.1 Rozpakowywanie

Wyjmij nóżki/stojak i telewizor z opakowania i umieść nóżki na stole lub innej równej powierzchni.

- Użyj płaskiego i stabilnego stołu lub podobnej równej powierzchni, która utrzyma ciężar telewizora.

- Nie należy przytrzymywać telewizora na panelu ekranu.
- Upewnij się, że nie zarysujesz ani nie uszkodzisz telewizora.
- Stopy są oznaczone jako lewa i prawa.

### Modele z centralnym stojakiem obrotowym

**1** 43" - 55"

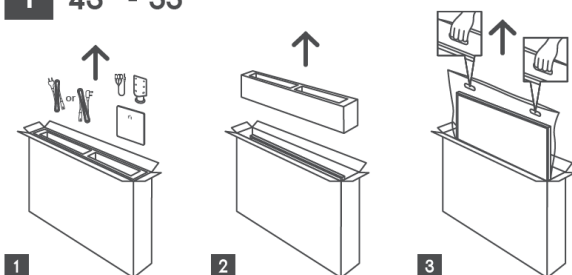

**1** 65" - 75" 

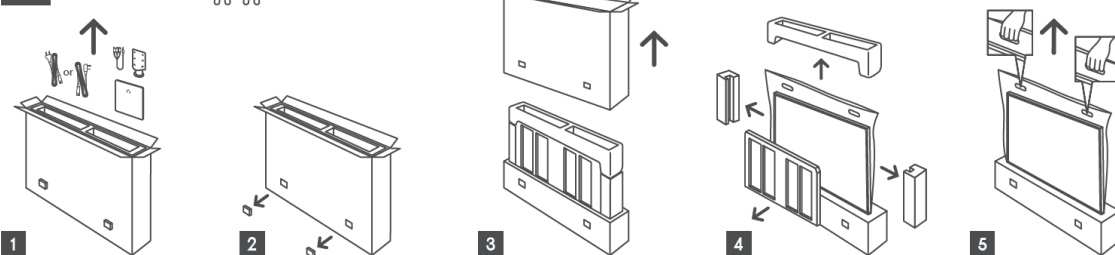

### Modele z nóżkami bocznymi

**1** 43" - 55"

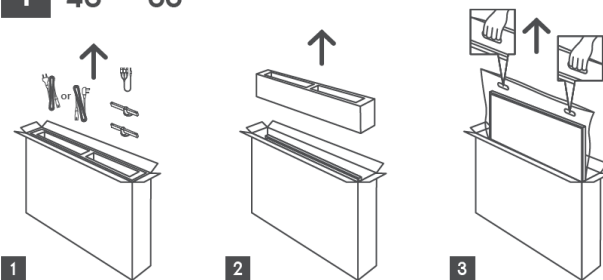

**1** 65"-85" 

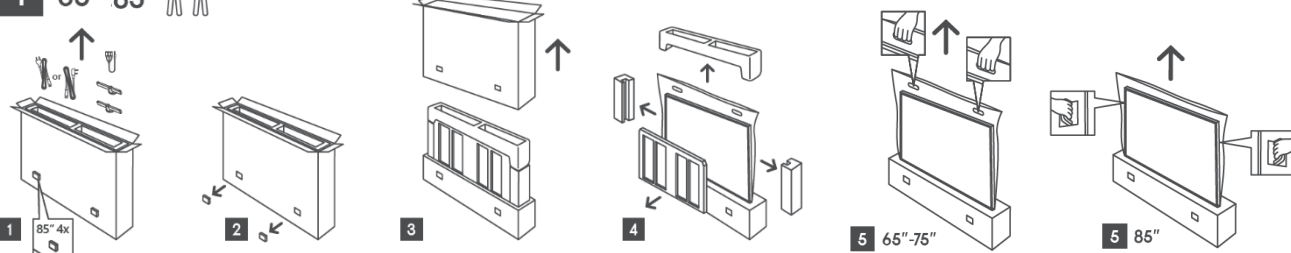

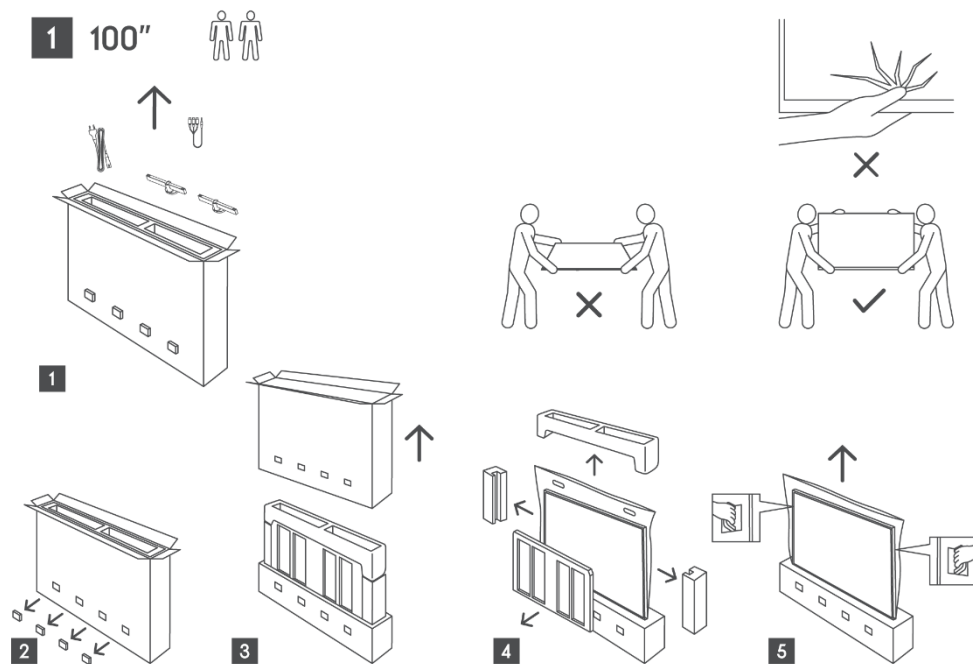

## 2.2 Instalacja

Wszystkie zdjęcia mają charakter poglądowy. Więcej szczegółów można znaleźć w samym produkcie oraz w QIG, który znajduje się wewnątrz pudełka.

### Modele z centralnym stojakiem obrotowym

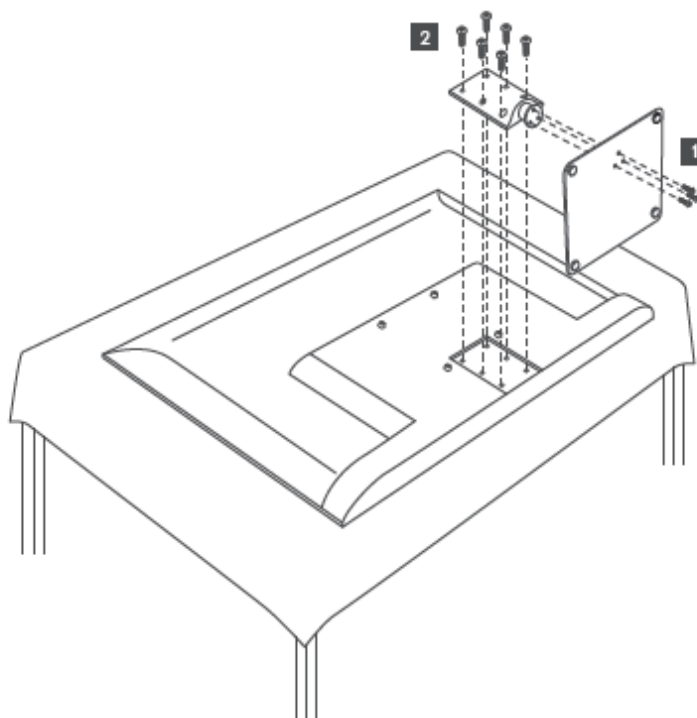

## Modele z nóżkami bocznymi

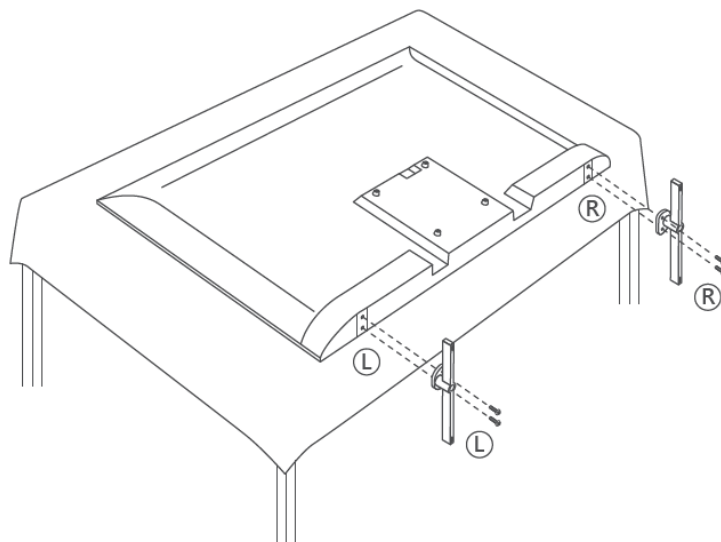

Telewizor jest przystosowany do uchwyty ściennego zgodnego ze standardem VESA. Nie jest on dostarczany z telewizorem. W celu zakupu zalecanego uchwyty do montażu na ścianie należy skontaktować się z lokalnym sprzedawcą.

Otwory i wymiary do montażu uchwyty ściennego:

	W (mm)	H (mm)	D (mm)	L (mm)
43"	200	200	6 (M6)	8
50"	200	200	6 (M6)	8
55"	200	200	6 (M6)	10
65"	200	200	6 (M6)	10
75"	200	200	6 (M6)	10
85"	200	200	6 (M6)	10
100"	800	400	8(M6)	12

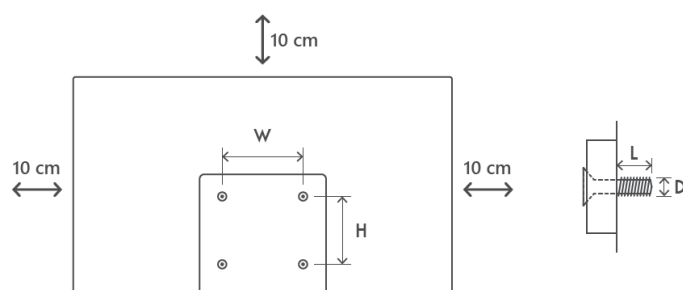

## 3 Przyciski i połączenia telewizora

**Uwaga:**



Jeśli chcesz podłączyć urządzenie do telewizora, przed wykonaniem połączenia upewnij się, że zarówno telewizor, jak i urządzenie są wyłączone. Po wykonaniu połączenia można włączyć urządzenia i korzystać z nich.



Nie należy dotykać ani zbliżać się do złączy HDMI, USB ani zapobiegać wyładowaniom elektrostatycznym zakłócającym te złącza w trybie pracy USB,

ponieważ może to spowodować zatrzymanie pracy telewizora lub jego nieprawidłowy stan.

**Uwaga:**

Rzeczywiste położenie i rozmieszczenie portów może różnić się w zależności od modelu.

### 3.1 Przycisk TV

*Dokładny wygląd telewizora, w tym rozmieszczenie logo i ramki, różni się w zależności od modelu telewizora. Niniejsze ilustracje służą wyłącznie jako odniesienie.*

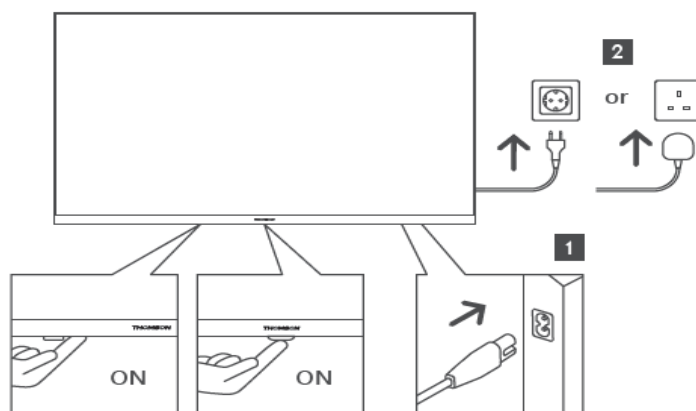





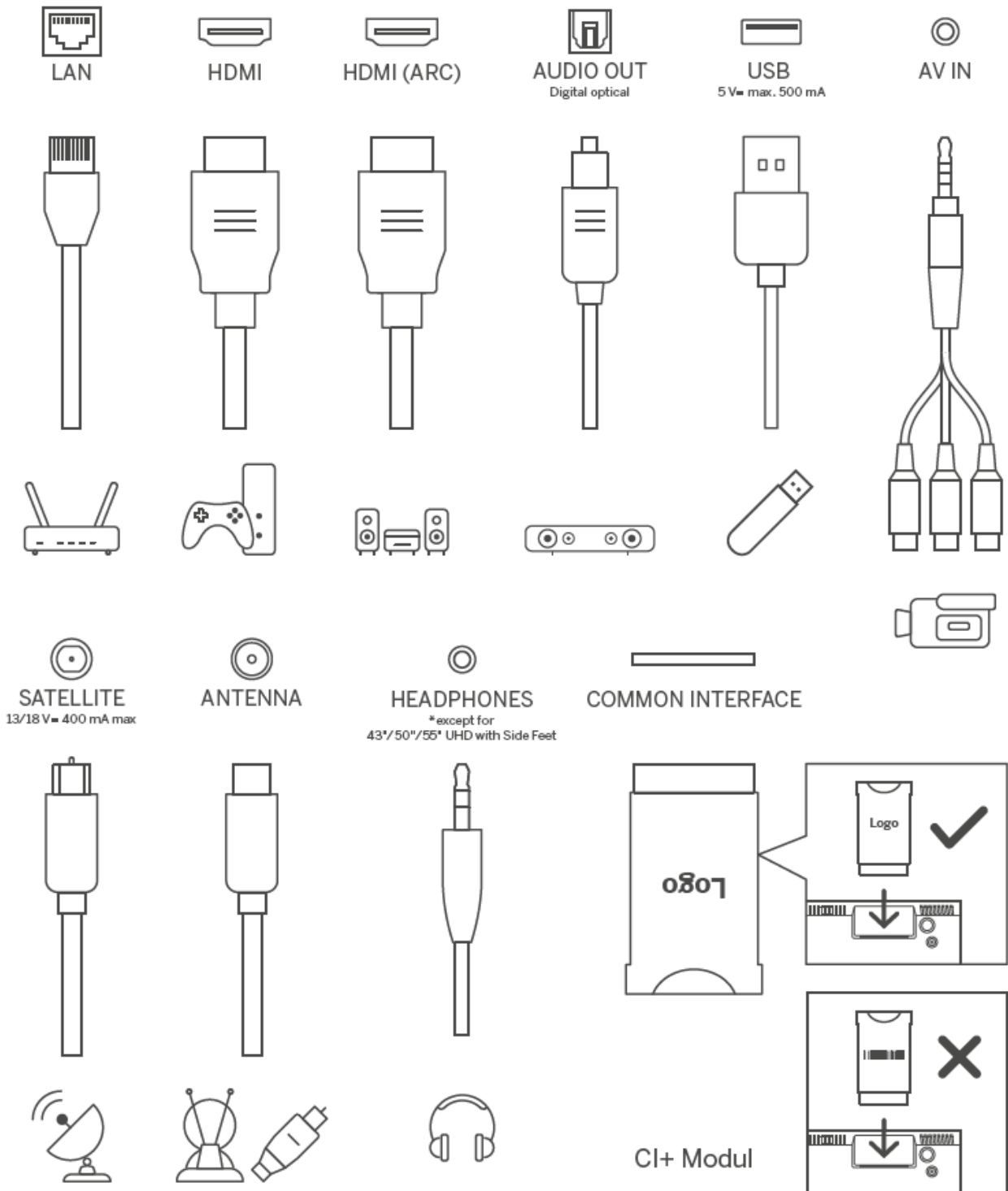



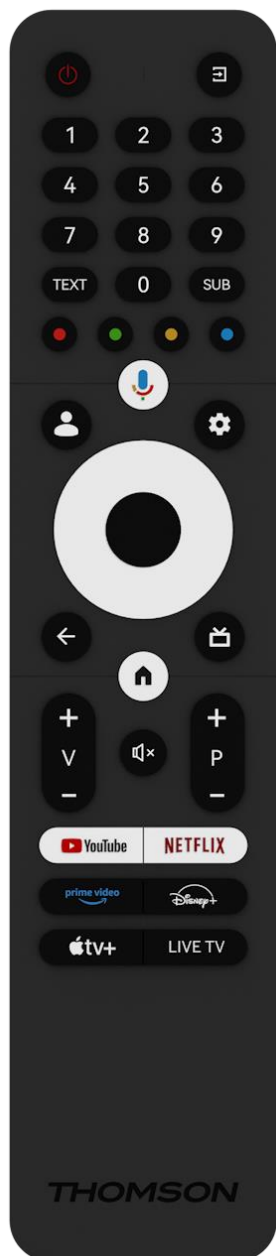









Naciśnij ten przycisk w trybie czuwania, aby włączyć/wyłączyć telewizor.

## 3.2 Połączenia



## 4 Pilot zdalnego sterowania



	Przycisk zasilania / tryb gotowości: Szybki tryb gotowości / Tryb gotowości / Wł.
	Źródło/Wejście: Wybór wejścia telewizora
0-9	Przyciski numeryczne: Przełączanie kanału w trybie telewizji na żywo, wprowadzanie cyfry lub litery w polu tekstowym na ekranie
TEKST	Otwieranie i zamykanie telegazety (jeśli jest dostępna w trybie telewizji na żywo)
SUB	Włączanie i wyłączanie napisów (jeśli są dostępne)
	Kolorowe przyciski: Postępuj zgodnie z instrukcjami wyświetlanymi na ekranie dla funkcji kolorowych przycisków
	Mikrofon: Aktywuj Asystenta Google
	Przełącznik profili: Przełączanie między wieloma profilami Google
	Ustawienia: Wyświetlenie menu Ustawienia telewizji na żywo (w trybie telewizji na żywo), wyświetlenie dostępnych opcji ustawień, takich jak dźwięk i obraz
	Przyciski kierunkowe: Poruszanie się po menu, ustawianie opcji, przesuwanie ostrości lub kursora itp. oraz wyświetlanie podstron w trybie Live TV-Teletext po naciśnięciu w prawo lub w lewo. Postępuj zgodnie z instrukcjami wyświetlanymi na ekranie
	OK: Potwierdzenie wyboru, wejście do podmenu, wyświetlenie listy kanałów (w trybie telewizji na żywo). Naciśnij przycisk przez 5 sekund, aby włączyć/wyłączyć podświetlenie pilota zdalnego sterowania
	Wstecz/Powrót: Powrót do poprzedniego ekranu menu, przejście o jeden krok wstecz, zamknięcie okien, zamknięcie teletekstu (w trybie Live TV-Teletext). Zakończenie odtwarzania plików multimedialnych i powrót do menu przeglądu MMP (Multi Medi Player)
	Elektroniczny przewodnik po programach
	Strona główna: Otwórz ekran główny
+ v -	Głośność +/-: Regulacja głośności dźwięku telewizora.
	Wyciszenie: Całkowite wyłączenie głośności telewizora
+ P -	Programy +/-: Przełączanie między kanałami telewizyjnymi/radiowymi. Przewijanie listy kanałów strona po stronie, gdy lista kanałów jest wyświetlana na ekranie telewizora.
	Uruchom aplikację YouTube
	Uruchom aplikację Netflix
	Uruchom aplikację Prime Video
	Uruchom aplikację Disney +
	Uruchom aplikację Apple TV
LIVE TV	Uruchom aplikację Live TV

## 5 Instalacja TV

### 5.1 Ustawianie telewizora

Telewizor należy ustawić w stabilnym miejscu, które wytrzyma jego ciężar. Aby uniknąć niebezpieczeństwa, nie ustawiaj telewizora w pobliżu wody lub źródeł ciepła (takich jak światło, świece, grzejnik), nie blokuj wentylacji z tyłu telewizora.

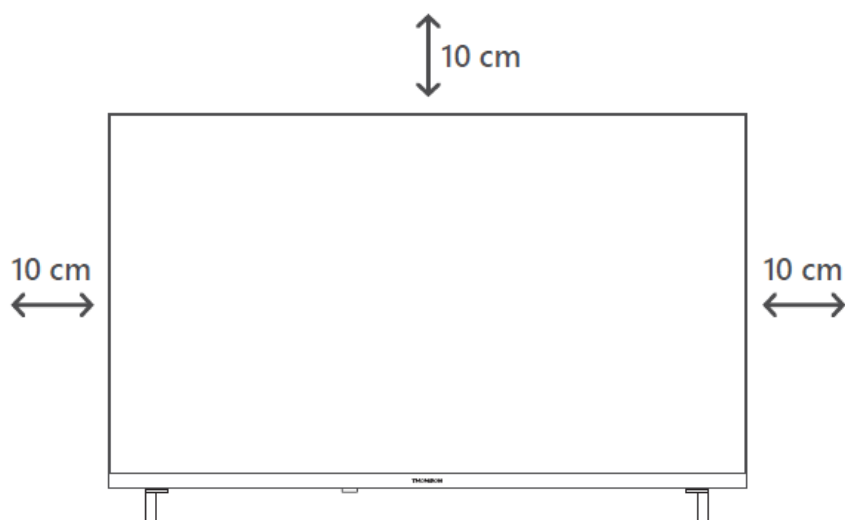

### 5.2 Podłącz antenę i zasilanie

1. Podłącz kabel antenowy do gniazda antenowego z tyłu telewizora.
2. Podłącz przewód zasilający telewizora (AC 100-240 V~ 50/60 Hz). Telewizor przejdzie w tryb gotowości (czerwone światło).
3. Włącz telewizor, naciskając przycisk zasilania na telewizorze lub przycisk zasilania na pilocie.

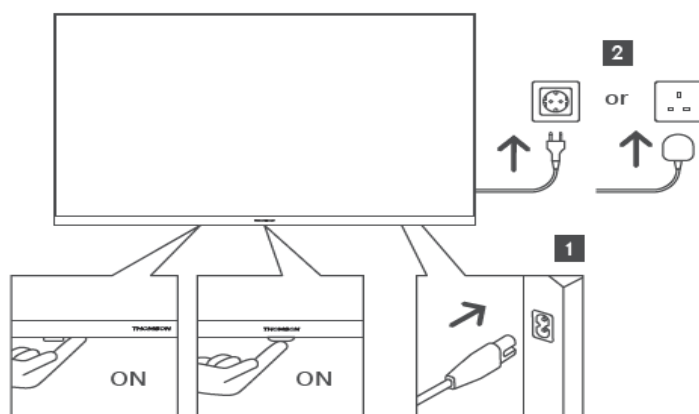

*\*Dokładny wygląd telewizora, w tym umiejscowienie logo i ramki, różni się w zależności od modelu telewizora. Ilustracje służą wyłącznie jako odniesienie.*



## 6 Konfiguracja początkowa

W przypadku pierwszej konfiguracji początkowej kreator konfiguracji na ekranie poprowadzi użytkownika przez proces konfiguracji telewizora. Postępuj zgodnie z instrukcjami, aby prawidłowo skonfigurować telewizor.

### 6.1 Parowanie pilota Bluetooth

Naciśnij jednocześnie przyciski **BACK** i **Home** na pilocie zdalnego sterowania, aby przejść do trybu parowania Bluetooth. Lampka kontrolna na pilocie będzie migać podczas rozpoczynania procesu parowania.

Zalecamy zakończenie procesu parowania pilota. Jeśli jednak pominiesz tę czynność, możesz później sparować pilota z telewizorem w menu Ustawienia > Piloty i akcesoria.

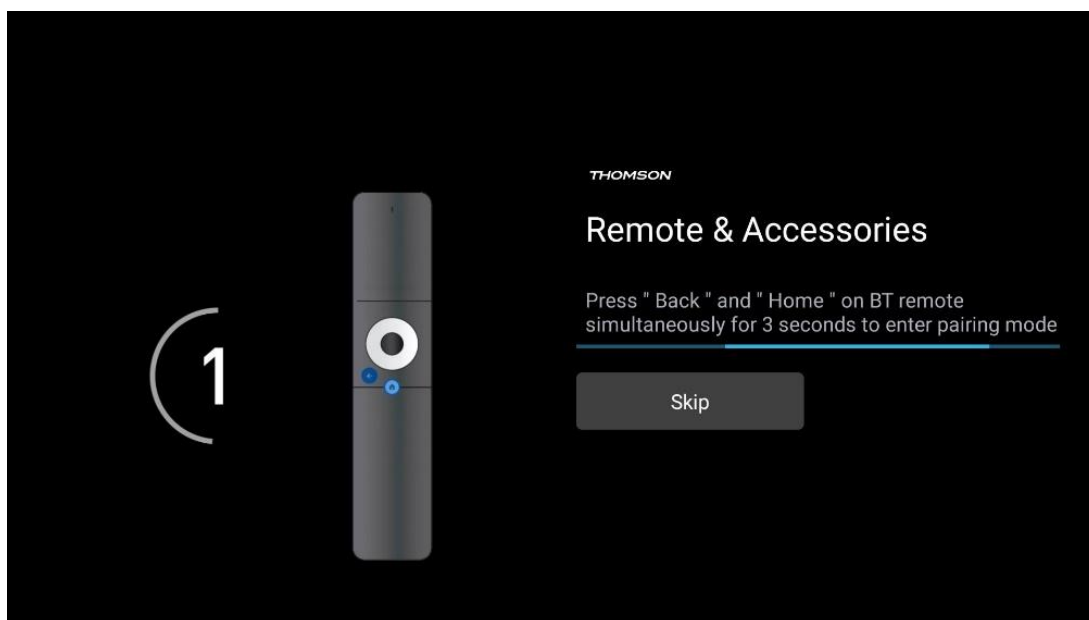

## 6.2 Wybór języka

Użyj przycisków kierunkowych góra/dół, aby wybrać język systemu, a następnie naciśnij przycisk **OK**, aby potwierdzić.

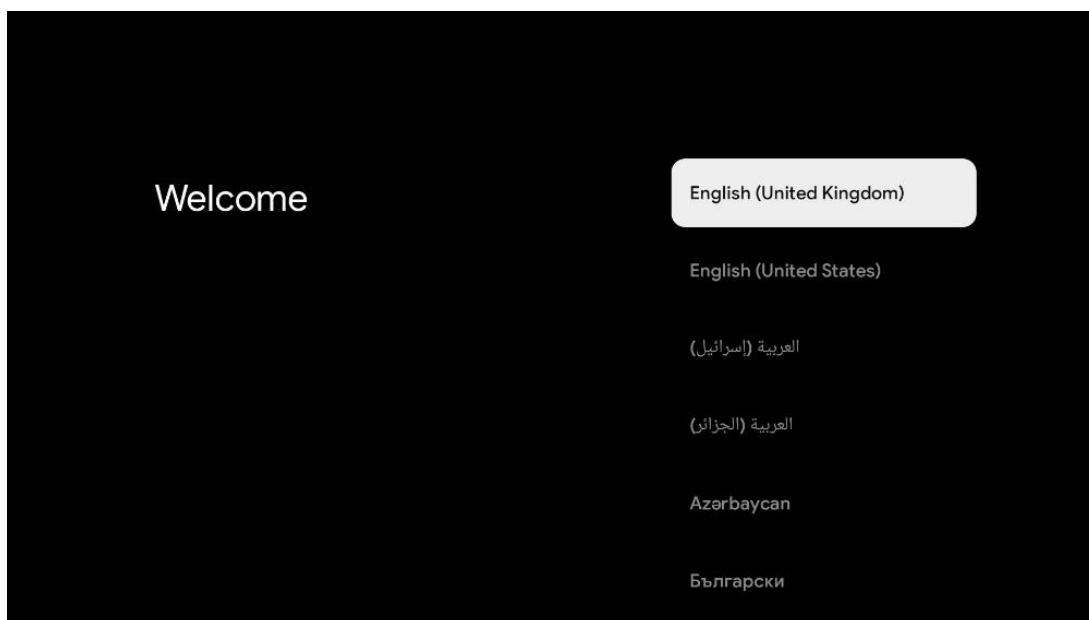

## 6.3 Wybór ustawień telewizora

Użyj przycisków kierunkowych góra/dół, aby wybrać opcję konfiguracji telewizora, a następnie naciśnij przycisk **OK**, aby potwierdzić.

**Uwaga:** Jeśli wybierzesz opcję Skonfiguruj Google TV, będziesz potrzebować konta Google, aby kontynuować instalację. Możesz użyć istniejącego konta Google lub utworzyć nowe.

**Uwaga:** Wybierz opcję Skonfiguruj podstawową telewizję, jeśli chcesz używać telewizora tylko do oglądania telewizji lub słuchania programów radiowych za pośrednictwem anteny naziemnej, kablowej lub satelitarnej i jeśli nie chcesz podłączać telewizora do Internetu, aby oglądać treści wideo z aplikacji strumieniowych, takich jak YouTube lub Netflix.

Szczegółowa instalacja opcji Basic TV została opisana w rozdziale menu 6.5.

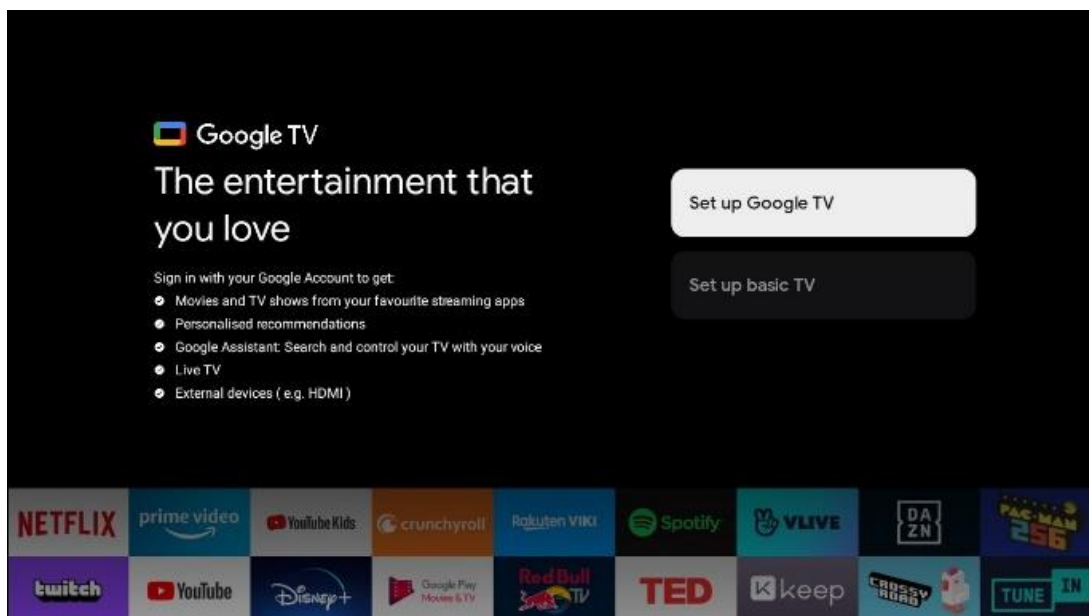

## 6.4 Konfiguracja Google TV

### 6.4.1 Konfiguracja za pomocą aplikacji Google Home

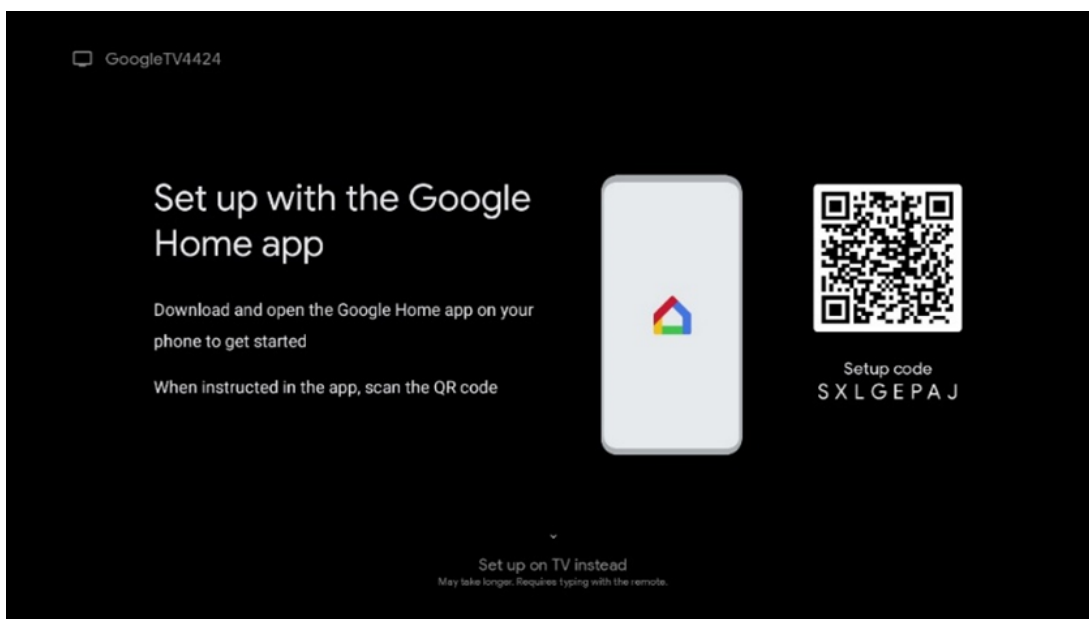

Aby skonfigurować aplikację Google Home, konieczne jest posiadanie urządzenia mobilnego (smartfona lub tabletu) z zainstalowaną aplikacją Google Home. Aby zainstalować aplikację Google Home, zeskanuj kod QR na telewizorze lub wyszukaj Google Home w sklepie z aplikacjami na urządzeniu mobilnym. Jeśli aplikacja Google Home jest już zainstalowana na urządzeniu mobilnym, otwórz ją i postępuj zgodnie z instrukcjami wyświetlanymi na telewizorze i urządzeniu mobilnym. Konfiguracja telewizora za pośrednictwem aplikacji Google Home na urządzeniu mobilnym nie powinna zostać przerwana.

**Uwaga:** Niektóre urządzenia mobilne z najnowszą wersją systemu operacyjnego Android nie są w pełni kompatybilne z instalacją Google TV za pośrednictwem aplikacji Google Home. Dlatego zalecamy opcję instalacji Skonfiguruj na telewizorze.

### 6.4.2 Konfiguracja w telewizji

Aby korzystać z wielu zalet Google TV, telewizor musi być podłączony do Internetu. Telewizor można podłączyć do modemu/routera bezprzewodowo przez Wi-Fi lub za pomocą kabla.

Połączenie internetowe zostanie automatycznie wykryte i wyświetlone po podłączeniu telewizora z modemem/routerem bezpośrednio do kabla.

Jeśli chcesz podłączyć telewizor do Internetu bezprzewodowo przez Wi-Fi, naciśnij przyciski kierunkowe w górę/w dół, aby wybrać żądaną sieć WLAN, wprowadź hasło, a następnie naciśnij przycisk Potwierdź, aby nawiązać połączenie. Jeśli wybierzesz opcję Pomiń, ponieważ chcesz skonfigurować telewizor jako telewizor podstawowy, możesz skonfigurować połączenie internetowe później w menu Ustawienia telewizora.

### 6.4.3 Zaloguj się za pomocą konta Google

Aby zalogować się za pomocą konta Google, wprowadź swój adres e-mail i hasło.

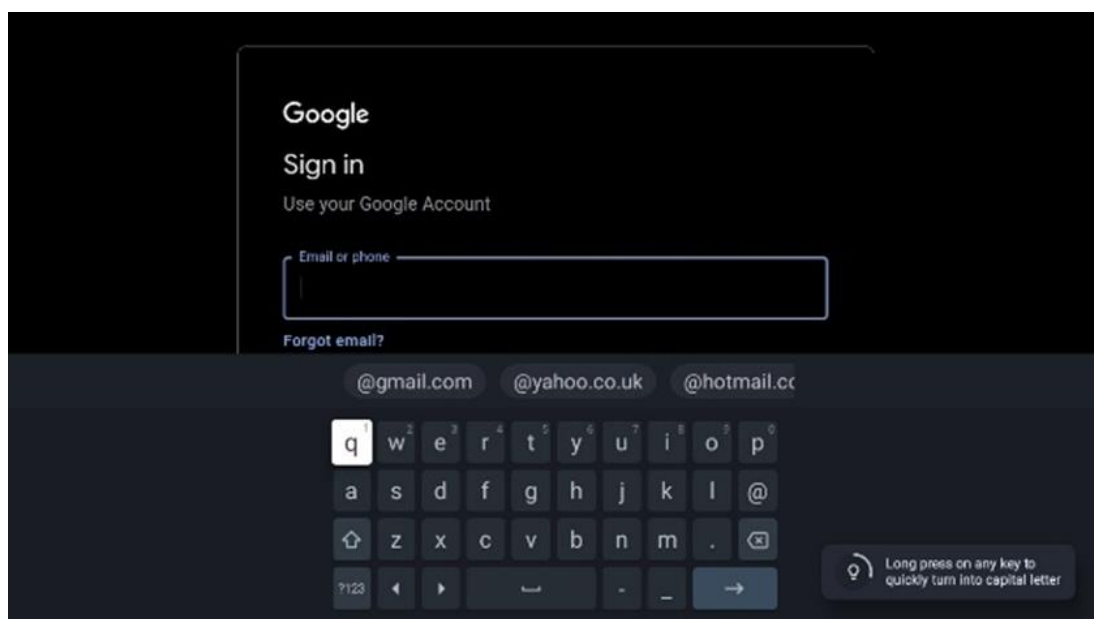

### 6.4.4 Warunki świadczenia usług Google

Zanim przejdziesz dalej, zapoznaj się z Warunkami ogólnymi, Warunkami korzystania z gier, Polityką prywatności i dostępnymi usługami Google. Użytkownik deklaruje zgodę na te usługi, klikając przycisk Akceptuj.

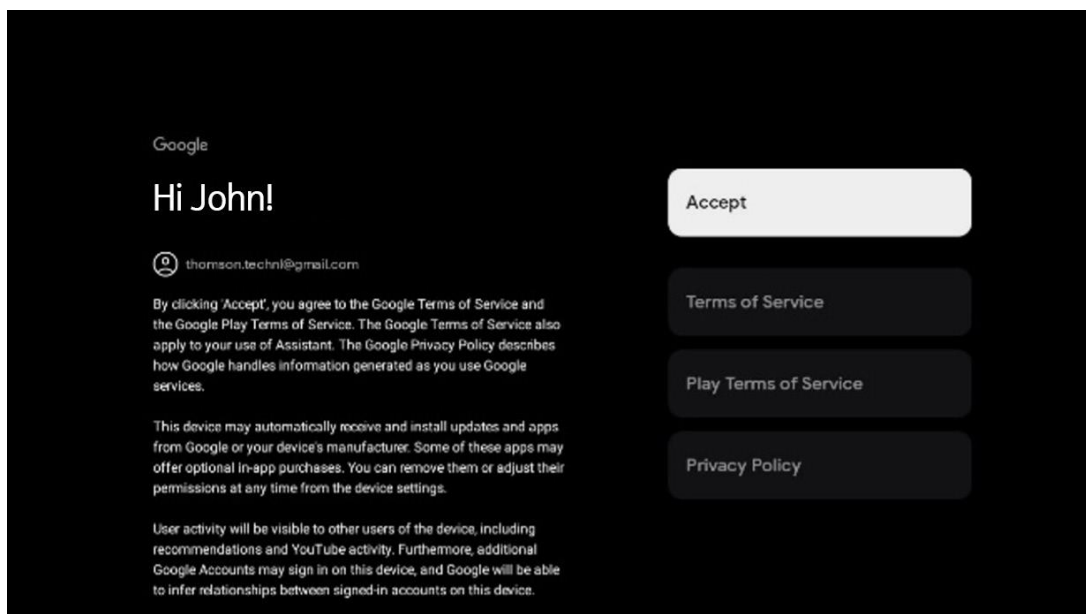

Wybierz Akceptuj, aby potwierdzić, czy chcesz, aby Twoja lokalizacja była identyfikowana w Polityce prywatności Google i zgadzasz się na automatyczne wysyłanie informacji diagnostycznych do Google w celu poprawy komfortu korzystania z Google.

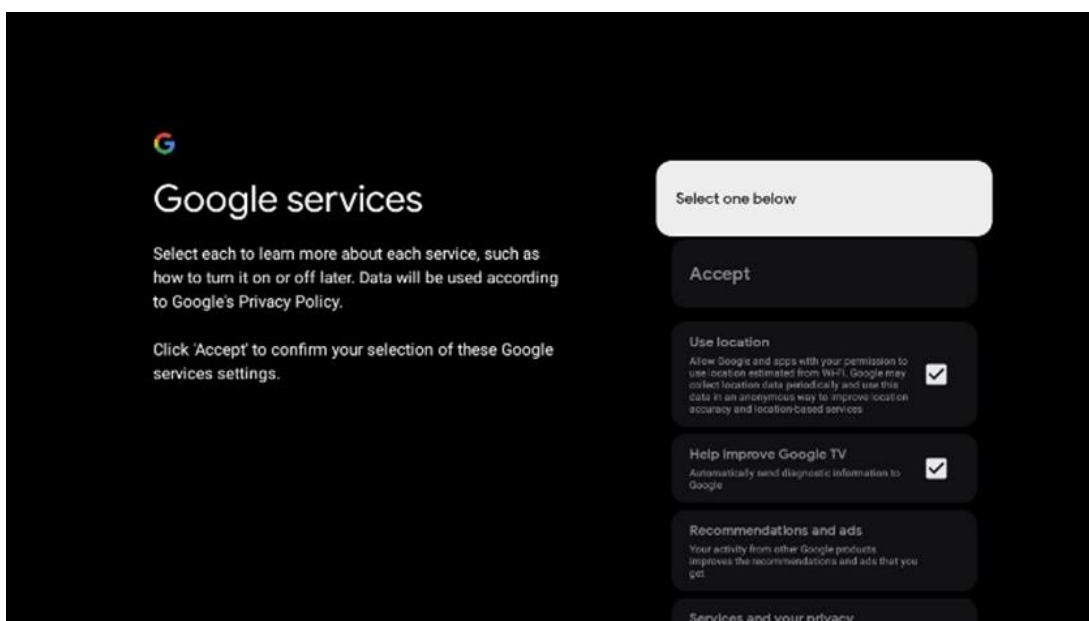

### 6.4.5 Potwierdzanie lub odrzucanie usług i funkcji Google

Dokładnie zapoznaj się z usługami i funkcjami oferowanymi przez telewizor. Jeśli nie chcesz aktywować jednej lub więcej oferowanych usług, możesz je odrzucić, klikając przycisk Nie, dziękuję.

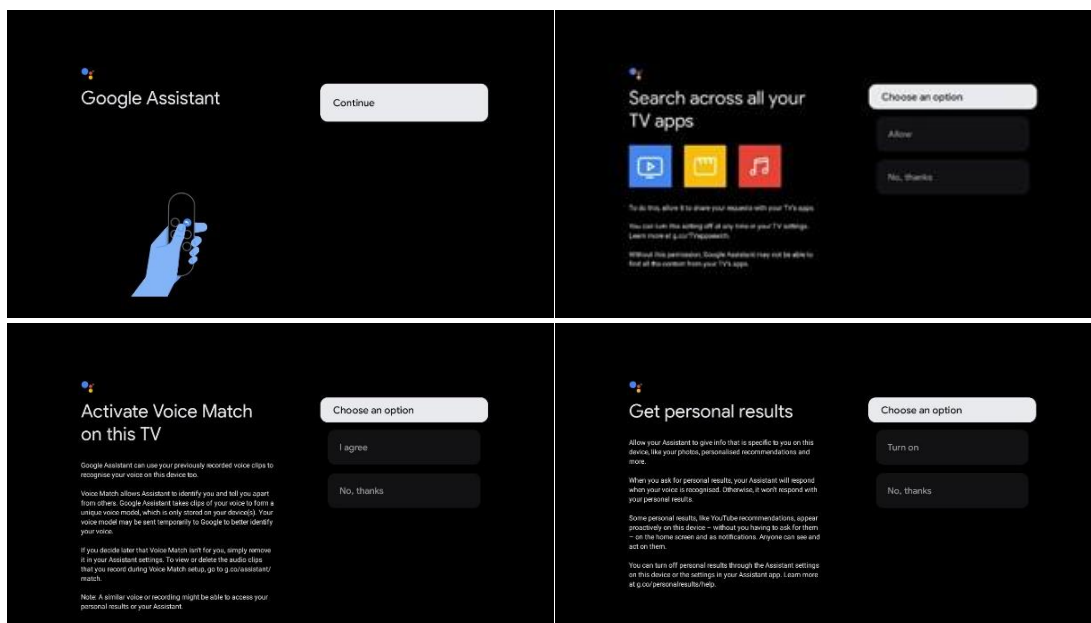

## 6.4.6 Wybór subskrypcji

Wybierz aplikacje streamingowe, które chcesz zainstalować automatycznie. Mogą to być aplikacje, dla których masz już subskrypcję lub aplikacje sugerowane przez Google. Niektóre aplikacje są już wstępnie wybrane. Można je odznaczyć, co oznacza, że nie zostaną automatycznie zainstalowane podczas pierwszego procesu konfiguracji.

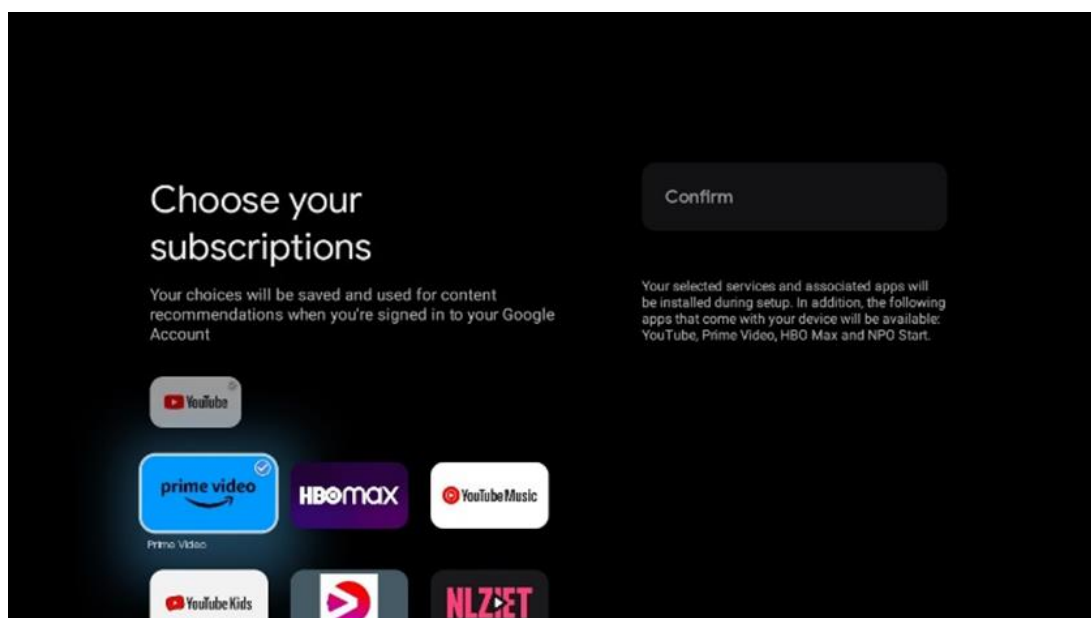

## 6.4.7 Wybór regionu lub kraju

Wybierz kraj, w którym się znajdujesz, aby poprawnie przeprowadzić instalację. Jest to ważne, ponieważ dostępność w sklepie Google Play i procedura instalacji wielu aplikacji zależy od położenia geograficznego (geolokalizacji). Dlatego niektóre aplikacje są dostępne w jednym kraju, a w innych nie.

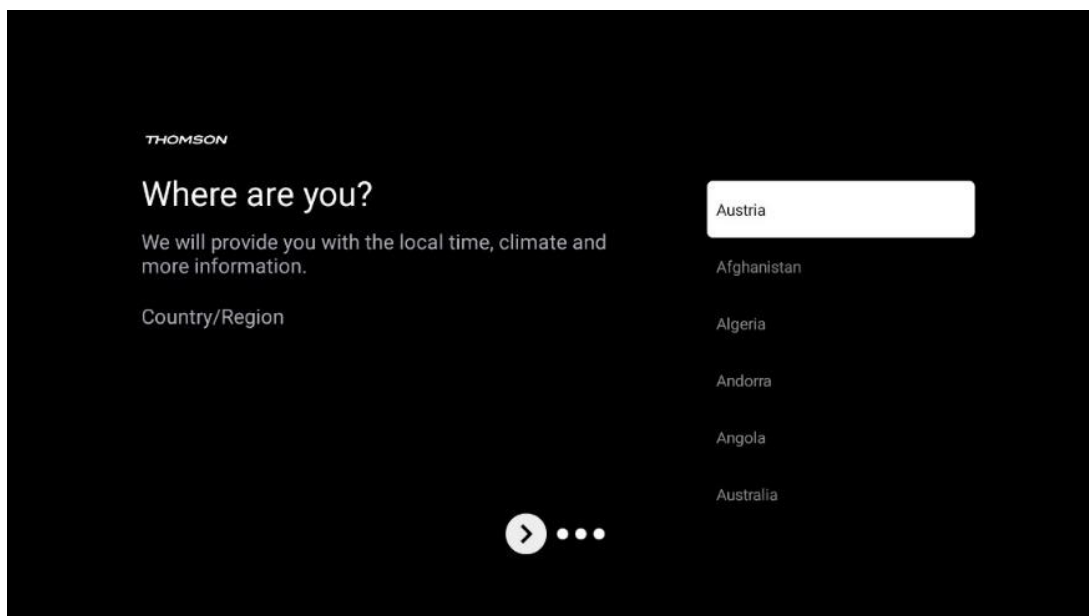

## 6.4.8 Zastrzeżenie

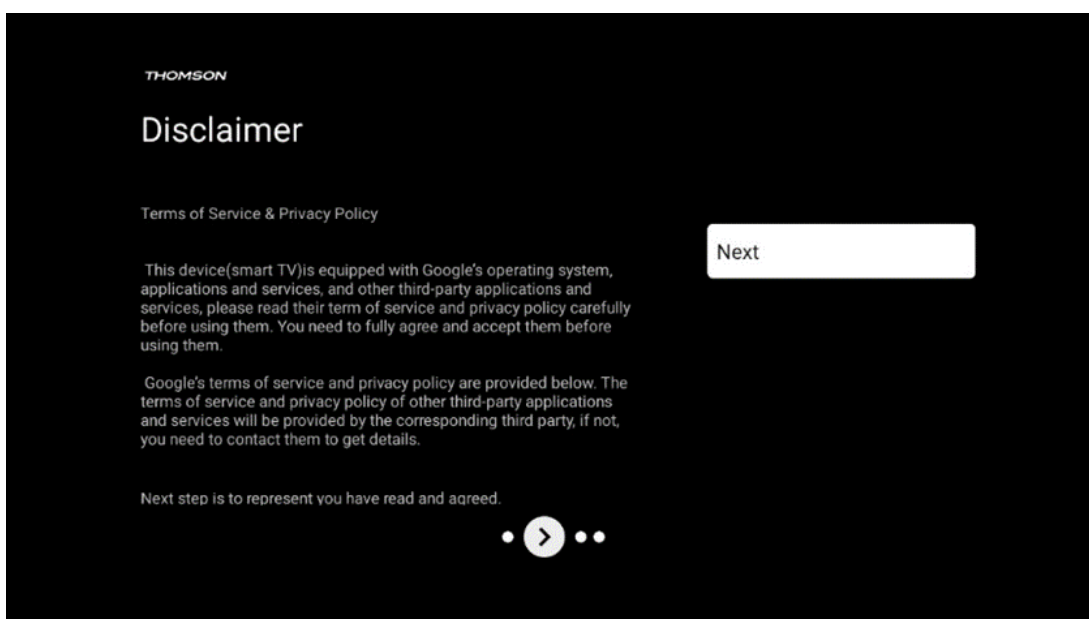

Prosimy o uważne zapoznanie się z Warunkami świadczenia usług i Polityką prywatności i zaakceptowanie ich poprzez kliknięcie przycisku Dalej.

## 6.5 Konfiguracja podstawowej telewizji

Wybierz opcję instalacji Skonfiguruj podstawową telewizję, jeśli chcesz używać telewizora tylko do oglądania telewizji lub słuchania programów radiowych za pośrednictwem anteny naziemnej, kablowej lub satelitarnej i jeśli nie chcesz podłączać telewizora do Internetu, aby oglądać treści wideo z aplikacji strumieniowych, takich jak YouTube lub Netflix.

### 6.5.1 Wybierz sieć Wi-Fi

Jeśli nie chcesz oglądać treści z serwisów streamingowych, takich jak Netflix czy YouTube, wybierz opcję Pomiń na końcu listy dostępnych sieci Wi-Fi.

### 6.5.2 Wybór regionu lub kraju

Wybierz kraj, w którym się znajdujesz, aby poprawnie przeprowadzić instalację. Jest to ważne, ponieważ dostępność w sklepie Google Play i procedura instalacji wielu aplikacji zależy od położenia geograficznego (geolokalizacji). Dlatego niektóre aplikacje są dostępne w jednym kraju, a w innych nie.

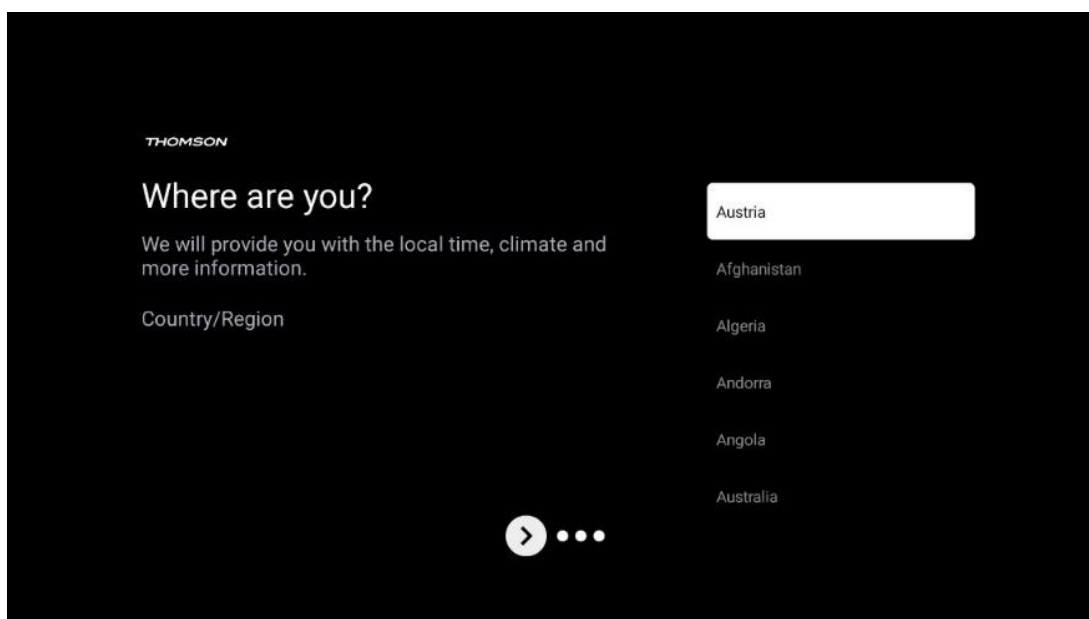

### 6.5.3 Zastrzeżenie

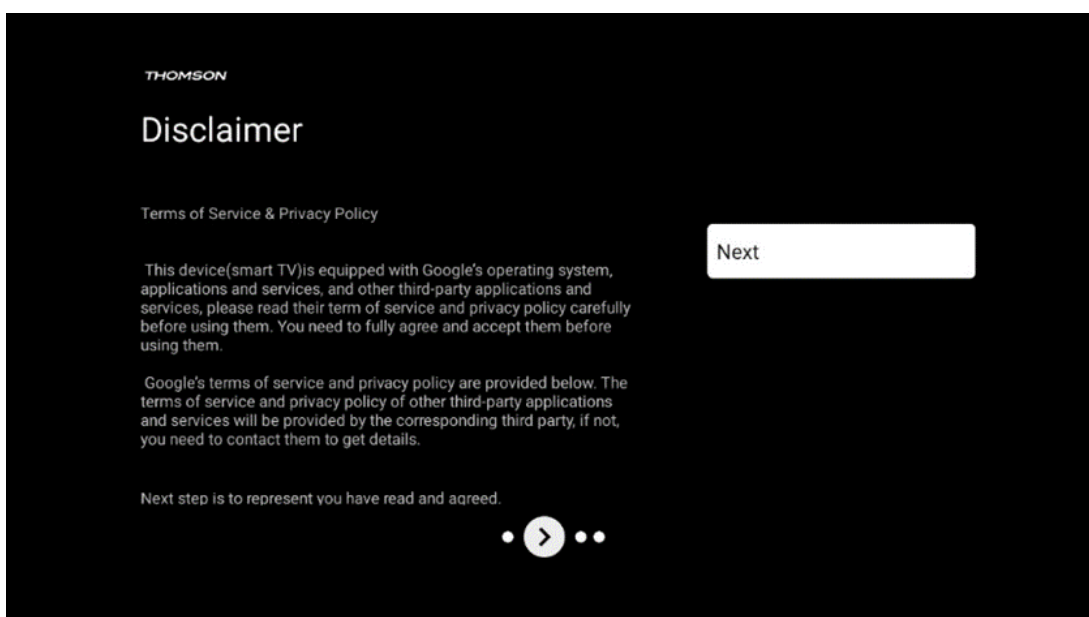



Prosimy o uważne zapoznanie się z Warunkami świadczenia usług i Polityką prywatności i zaakceptowanie ich poprzez kliknięcie przycisku Dalej.

## 6.6 Kontrola rodzicielska

Podczas pierwszego procesu instalacji będzie można utworzyć kontrolę rodzicielską za pomocą opcji "Funkcje dla dzieci" lub później w dowolnym momencie w menu "Ustawienia" > "Konta i logowanie" > "Dodaj dziecko". Tutaj możesz skonfigurować profil dla swoich dzieci w Google TV, dając im dostęp tylko do wybranych, przyjaznych dzieciom aplikacji, a także możesz określić, do których z preinstalowanych aplikacji na telewizorze dzieci mają dostęp.

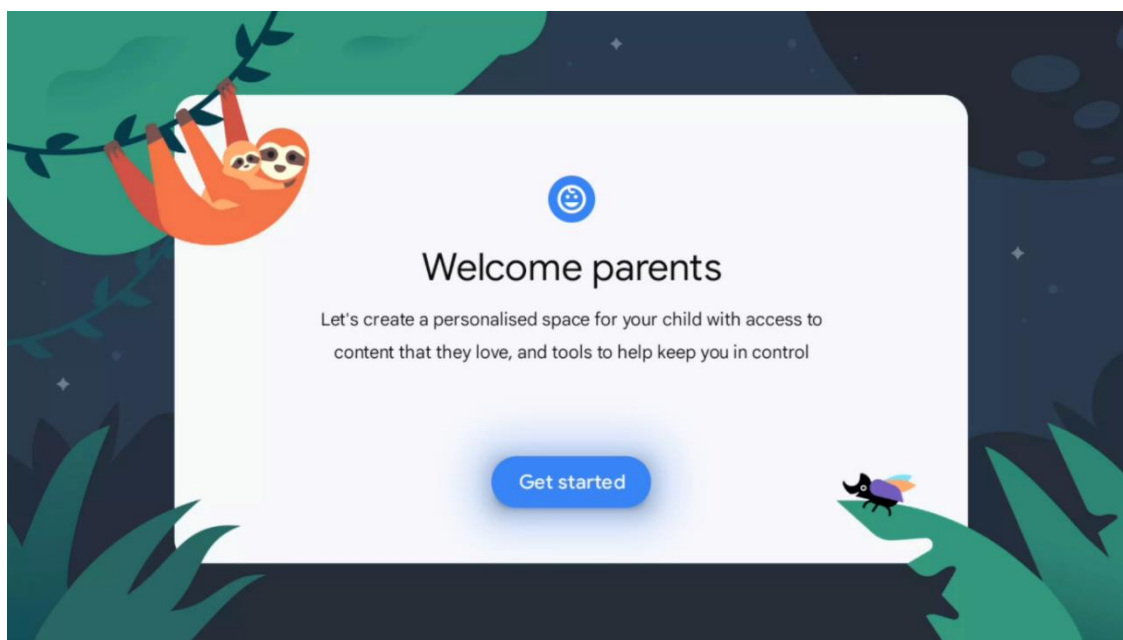

Aby utworzyć profil dziecka lub dodać inny profil dziecka, postępuj zgodnie z instrukcjami instalacji wyświetlanymi na ekranie. Podczas procesu instalacji użytkownik zostanie również poinformowany przez Google o funkcjach profilu dziecka.

## 7 Instalacja kanału

Wybierz typ odbioru TV Tuner, aby zainstalować kanały telewizyjne/radiowe. Dostępne są opcje odbioru sygnału z anteny naziemnej, kablowej i satelitarnej. Podświetl dostępną opcję typu odbioru sygnału telewizyjnego i naciśnij przycisk **OK** lub kliknij prawy przycisk kierunkowy, aby kontynuować.

W przypadku wybrania opcji Pomiń skanowanie można zakończyć pierwszy proces instalacji telewizora bez instalowania kanałów telewizyjnych. Kanały telewizyjne można następnie zainstalować w menu ustawień telewizora.

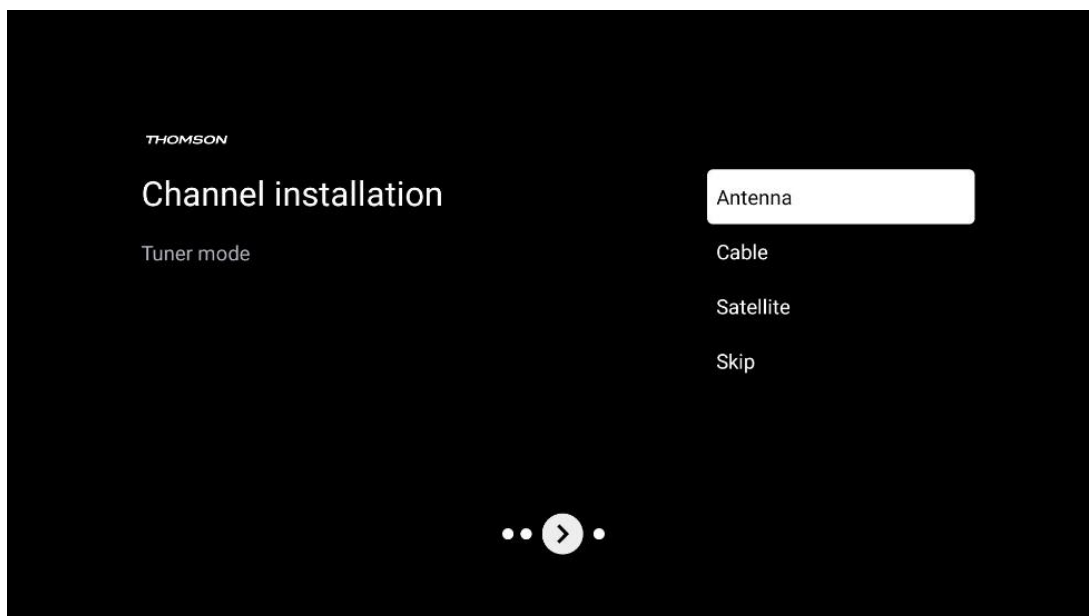

## 7.1 Tryb tunera

### 7.1.1 Antena

Jeśli wybrano opcję Antena, telewizor wyszuka cyfrowe transmisje naziemne i analogowe. Na następnym ekranie podświetl opcję Skanuj i naciśnij przycisk **OK**, aby rozpocząć wyszukiwanie lub wybierz opcję Pomiń skanowanie, aby kontynuować bez wyszukiwania.

**Skanowanie operatorów:** Jeśli to możliwe, na ekranie pojawi się lista dostępnych operatorów kablowych. Podświetl żądanego operatora i naciśnij **OK**. Wybierz Start i naciśnij **OK**, aby przeprowadzić skanowanie kanałów.

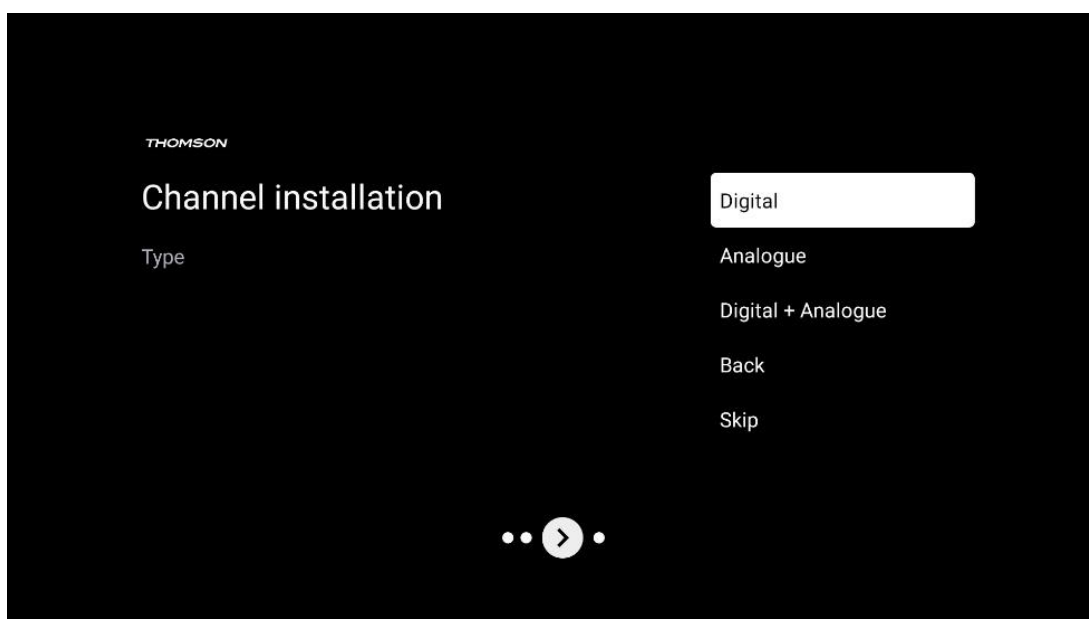

## 7.1.2 Kabel

Jeśli wybrano opcję Kablowe, telewizor wyszuka cyfrowe kanały kablowe.

W większości sieci kanałów kablowych dostępne są tylko kanały cyfrowe. Wybierz opcję Cyfrowe, aby kontynuować skanowanie.

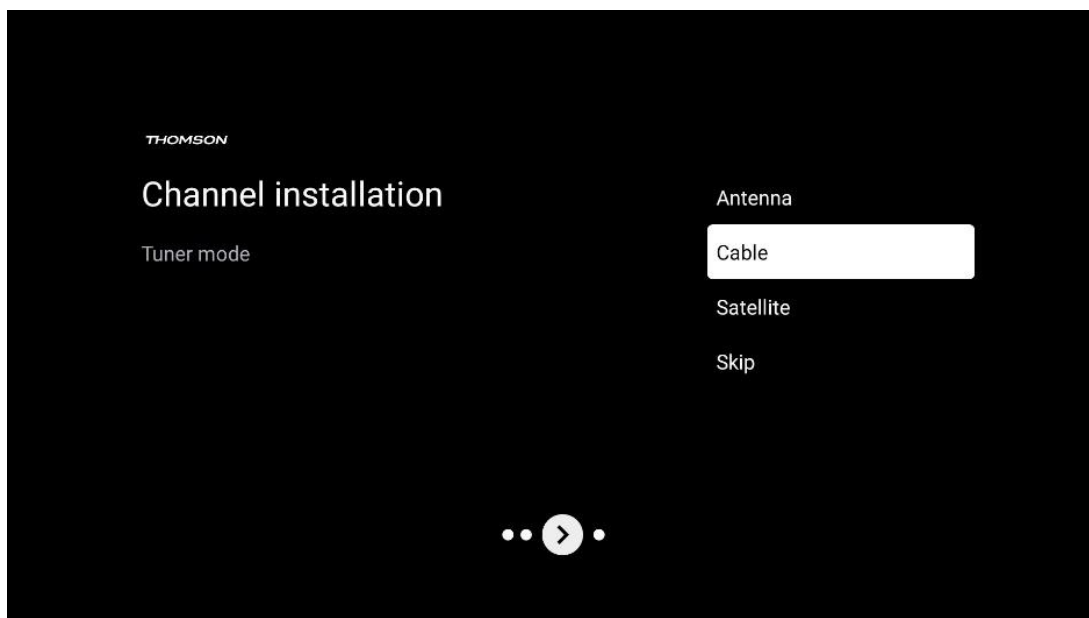

**Skanowanie operatorów:** Operatorzy kablowi zostaną wyświetleni na ekranie, jeśli są dostępni. Podświetl żądanego operatora i naciśnij **OK**. Wybierz Start i naciśnij **OK**, aby przeprowadzić skanowanie kanałów.

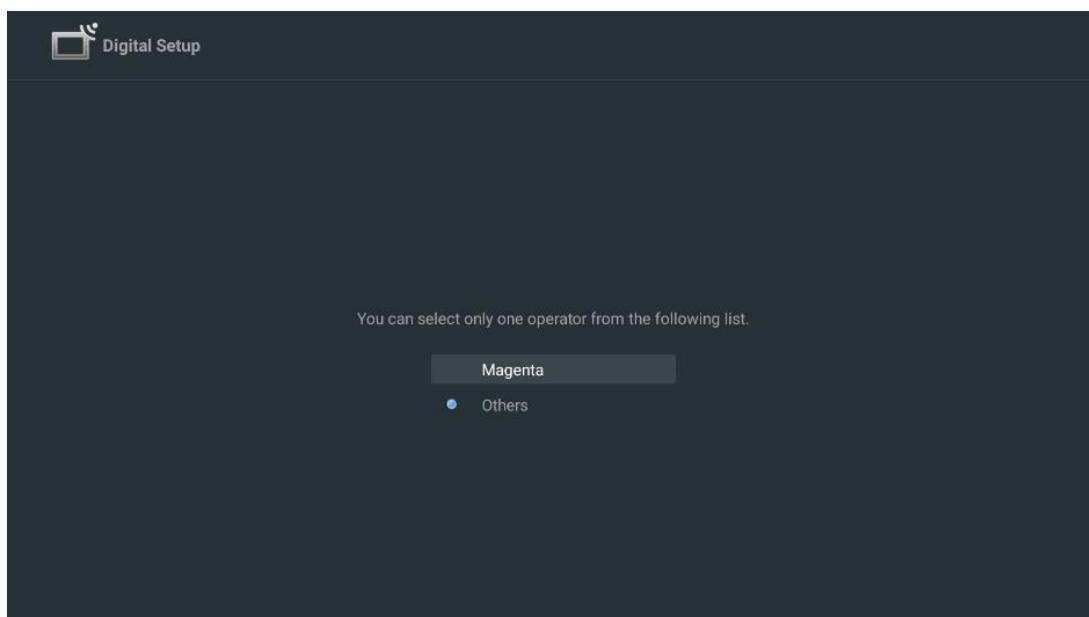

**Inne:** Wybierz opcję Inne, jeśli operator telewizji kablowej nie znajduje się na liście lub jeśli telewizor jest podłączony do lokalnego systemu telewizji kablowej. Wybierz Typ skanowania i naciśnij **OK**, aby wyświetlić opcje skanowania.

**Pełne skanowanie:** Automatyczne pełne wyszukiwanie przeszukuje całe pasmo częstotliwości; należy je wybrać, jeśli nie wszystkie kanały zostały znalezione podczas wyszukiwania sieciowego.

**Szybkie skanowanie:** Zostanie uruchomione szybkie wyszukiwanie, w wyniku którego kanały zostaną wstępnie posortowane. W przypadku tego typu wyszukiwania konieczne jest wprowadzenie identyfikatora sieci i częstotliwości środkowej.

**Skanowanie sieci:** W przypadku wyszukiwania sieciowego przesyłana jest kompletna i aktualna lista kanałów dostawcy, dzięki czemu odbiornik rozpoznaje wszystkie kanały, co jest preferowane w przypadku operatorów telewizji kablowej. W przypadku tego typu wyszukiwania konieczne jest wprowadzenie przynajmniej identyfikatora sieci.

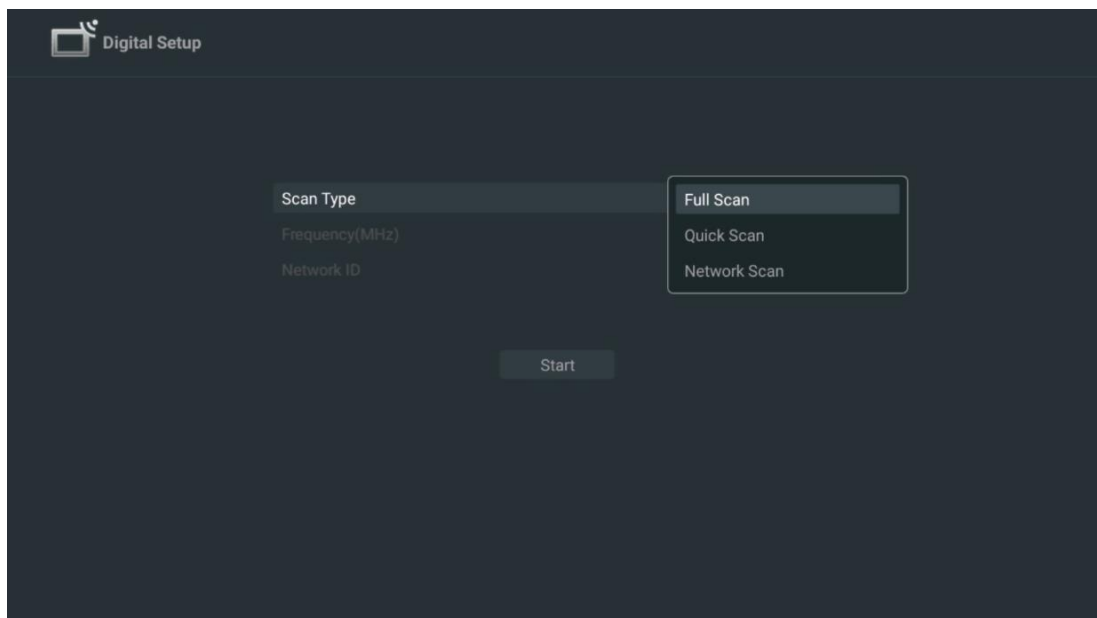

Wybierz Pomiń skanowanie, aby kontynuować bez wyszukiwania.

### 7.1.3 Satelita

#### **Uwaga dotycząca instalacji kanałów satelitarnych dla telewizorów Thomson zainstalowanych w Austrii lub Niemczech:**

Nasze telewizory Thomson są wyposażone w funkcję wstępnego ustawiania kanałów satelitarnych, którą można wybrać i uruchomić tylko podczas początkowej instalacji telewizorów. Funkcja ta jest dostępna tylko wtedy, gdy podczas początkowej instalacji jako kraj instalacji wybrano Austrię lub Niemcy.

Ta funkcja będzie wykonywana tylko podczas początkowej instalacji telewizora po zainstalowaniu kanałów satelitarnych.

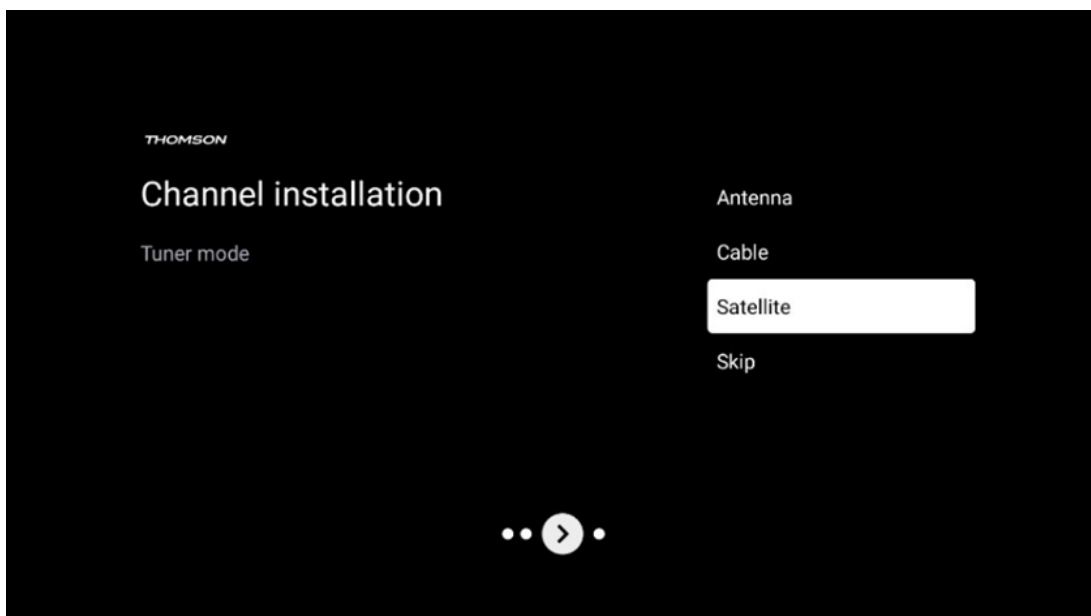

Aby ją aktywować, wykonaj poniższe kroki instalacji:

1. Menu trybu tunera - wybierz Satelita jako opcję instalacji.
2. Wybór zaprogramowanych kanałów satelitarnych
3. Naciśnij przycisk **OK**, aby potwierdzić wybór.

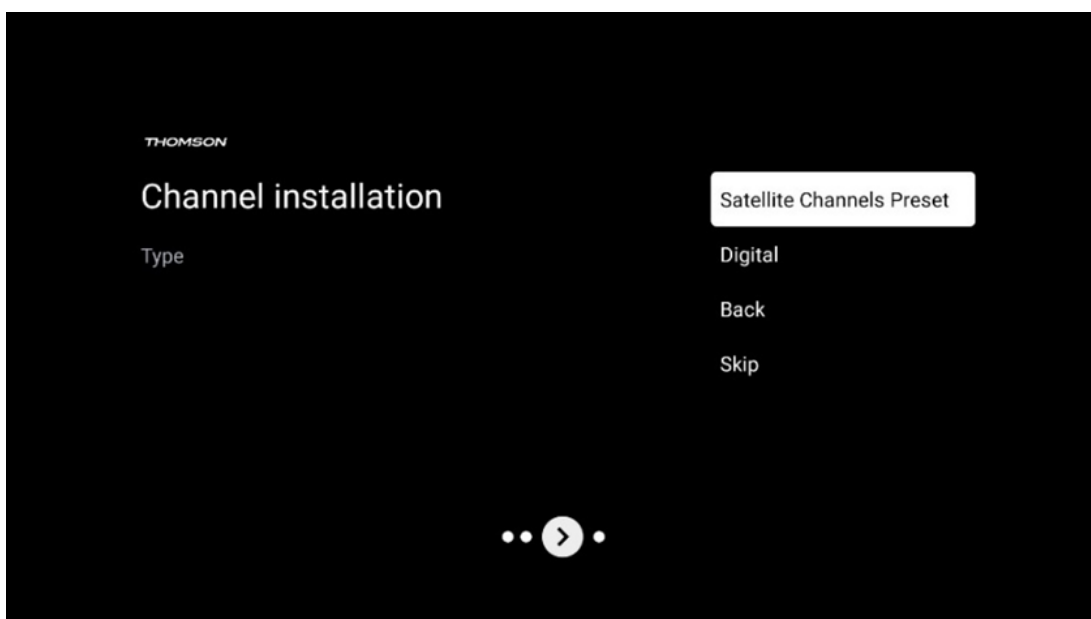

### **Instalacja satelitarna**

Wybierz opcję instalacji Cyfrowe, aby kontynuować instalację kanałów satelitarnych.

### **Operatorzy M7**

Operatorzy M7 to operatorzy płatnej telewizji, którzy oferują pakiety dostosowane do kultury i języka w ośmiu krajach: Holandii, Belgii, Niemiec, Austrii, Czech, Słowacji, Rumunii i Węgier.

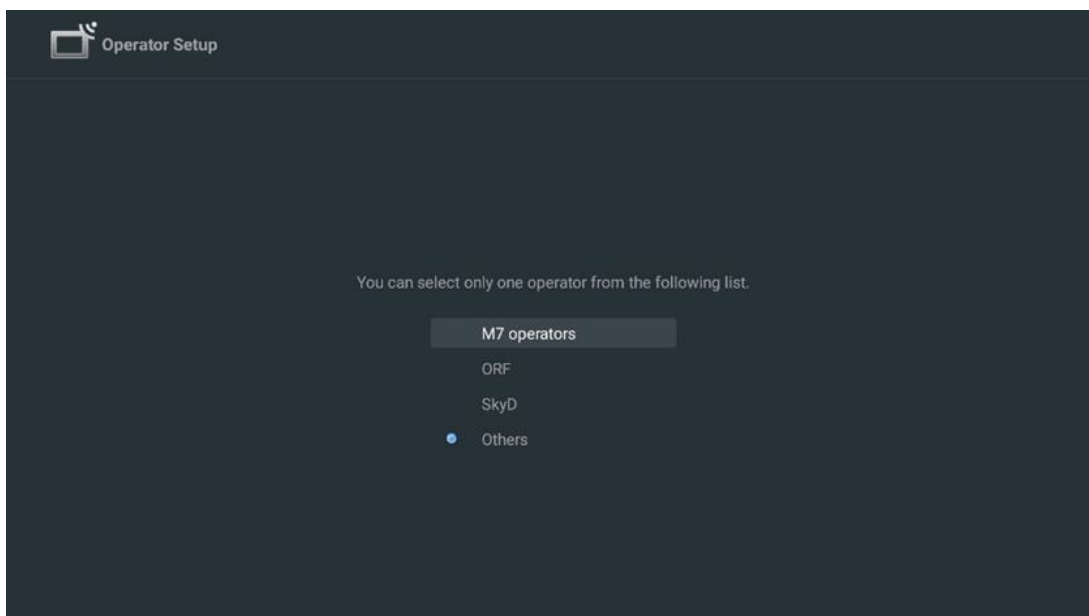

Jeśli telewizor jest podłączony do systemu satelitarnego do odbioru wielu satelitów, wybierz Tak i naciśnij **OK**, aby kontynuować.

Jeśli jesteś podłączony do systemu satelitarnego z odbiorem satelitarnym, wybierz Nie i postępuj zgodnie z instrukcjami instalacji wyświetlanymi na ekranie.

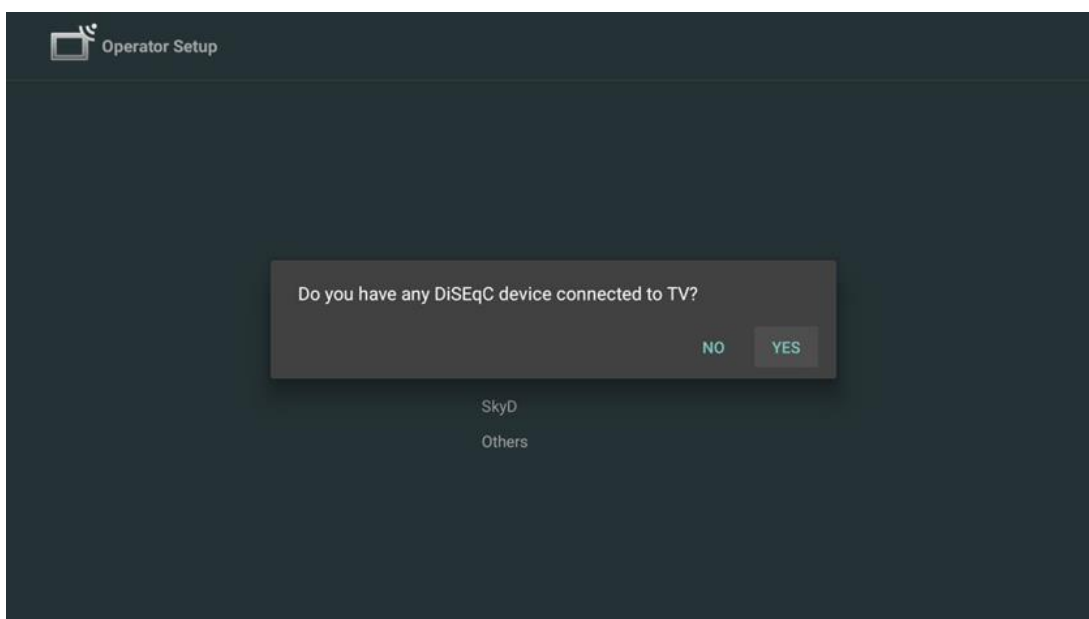

Aby wykonać automatyczne wykrywanie portu DiSEqC, naciśnij żółty przycisk na pilocie zdalnego sterowania, a następnie naciśnij niebieski przycisk, aby rozpocząć skanowanie kanałów.

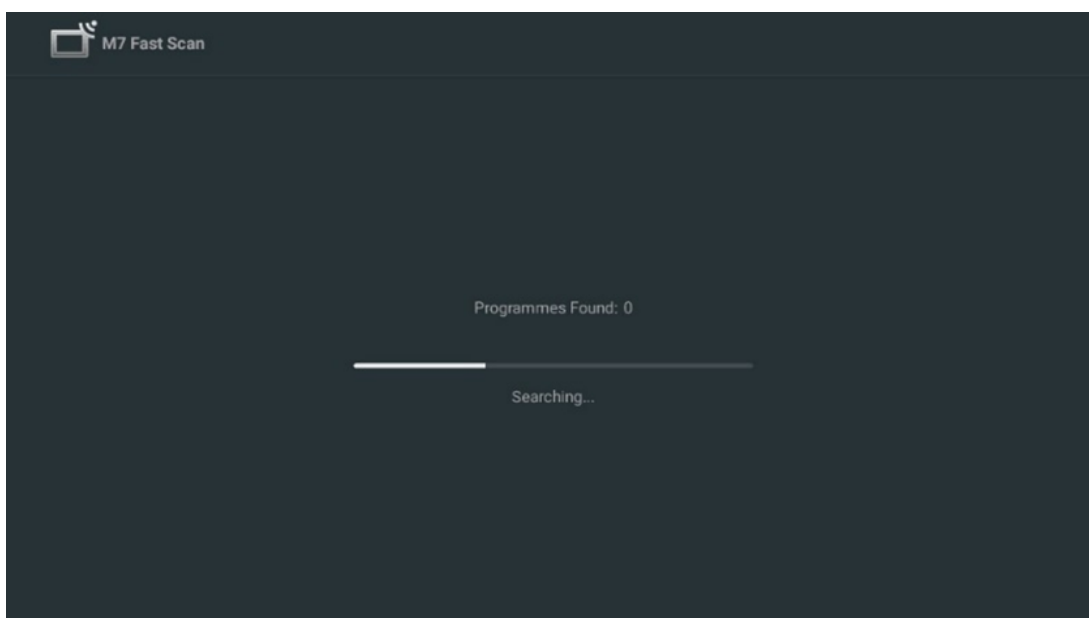

Jeśli chcesz anulować trwające wyszukiwanie, naciśnij przycisk **Wstecz**. Znalezione kanały zostaną zapisane na liście kanałów. Po zakończeniu konfiguracji początkowej wyświetlone zostaną wyniki. Naciśnij przycisk **OK**, aby zakończyć konfigurację.

### **Instalacja lokalnego operatora satelitarne**

Wybierz operatora z listy dla kraju lokalizacji instalacji, jeśli jest dostępny. Kanały zostaną posortowane zgodnie z sortowaniem kanałów LCN wybranego operatora.

### **Inne**

Wybierz tę opcję instalacji, jeśli chcesz zaprogramować kanały satelitarne indywidualnie. Ekran telewizora jest podzielony na trzy kolumny. Naciskaj przyciski kierunkowe góra/dół i lewo/prawo na pilocie, aby poruszać się między kolumnami.

**1<sup>st</sup> Kolumna - Satelita:** Wybierz preferowanego satelitę z listy i użyj przycisku OK, aby go wybrać.

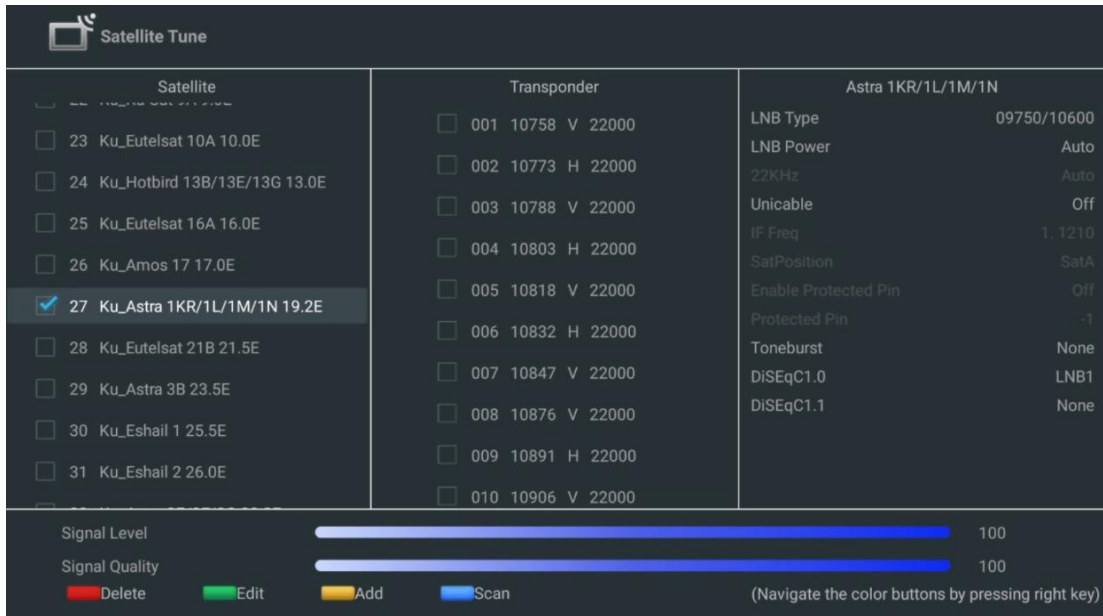

**2<sup>nd</sup> Kolumna - Transponder:** Wybierz i zaznacz poszczególne transpondery z listy, jeśli nie chcesz skanować całego satelity, ale tylko niektóre transpondery.

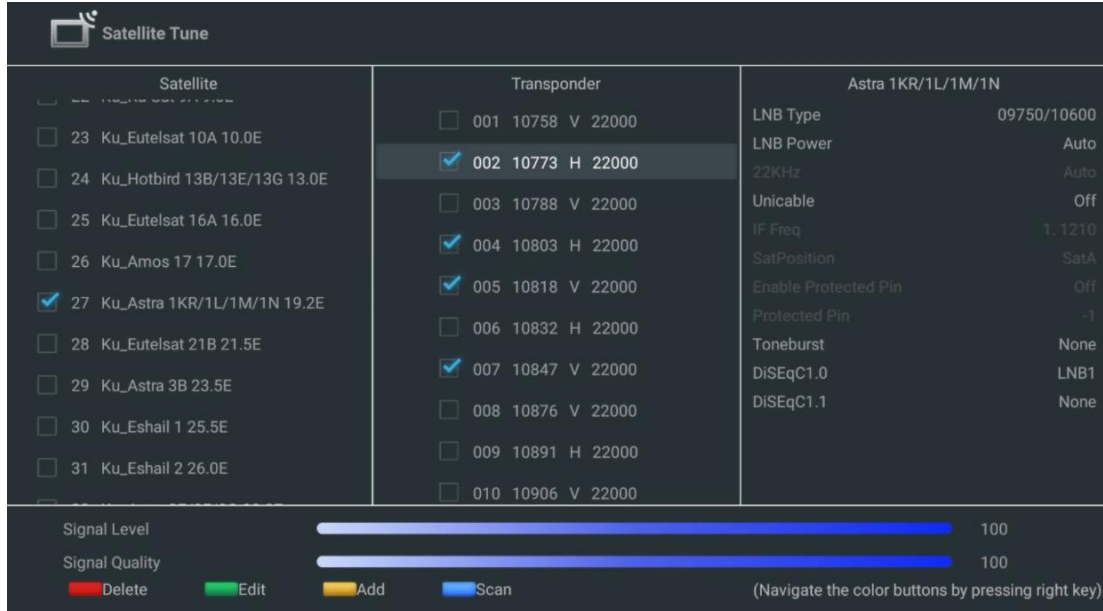



**3 Ustaw charakterystykę odbioru wybranego satelity, na przykład Unicable On / Off lub pozycję DiSEqC wybranego satelity. Domyślnie ta kolumna jest ustawiona na odbiór pojedynczego satelity.**



**Uwaga:** Funkcje **przycisków** kolorów są opisane w dolnej części ekranu.

Naciśnij czerwony przycisk, aby usunąć satelitę lub transponder satelitarny z listy.

Naciśnij zielony przycisk, aby edytować satelitę lub transponder satelitarny z listy.

Naciśnij żółty przycisk, aby dodać satelity lub transpondery satelitarne.

Naciśnij niebieski przycisk, aby rozpocząć wyszukiwanie transmisji satelitarnych z satelity lub z pojedynczego transpondera satelitarnego.

**Uwaga:** Jeśli poziom i jakość sygnału nie są wyświetlane dla wybranego satelity, użyj przycisków kierunkowych, aby wybrać inny transponder satelitarny z listy w drugiej kolumnie w celu sprawdzenia odbioru satelitarnego. Ten krok może być konieczny, jeśli pierwszy transponder na liście jest nieaktywny. Aby kontynuować wyszukiwanie całego satelity, usuń zaznaczenie wybranych transponderów i naciśnij niebieski przycisk, aby rozpocząć wyszukiwanie.

Po zakończeniu instalacji kanałów satelitarnych można zainstalować inne tunery, jeśli telewizor jest również podłączony do anteny lub telewizji kablowej, lub wybrać opcję Pomiń, aby kontynuować instalację telewizora.

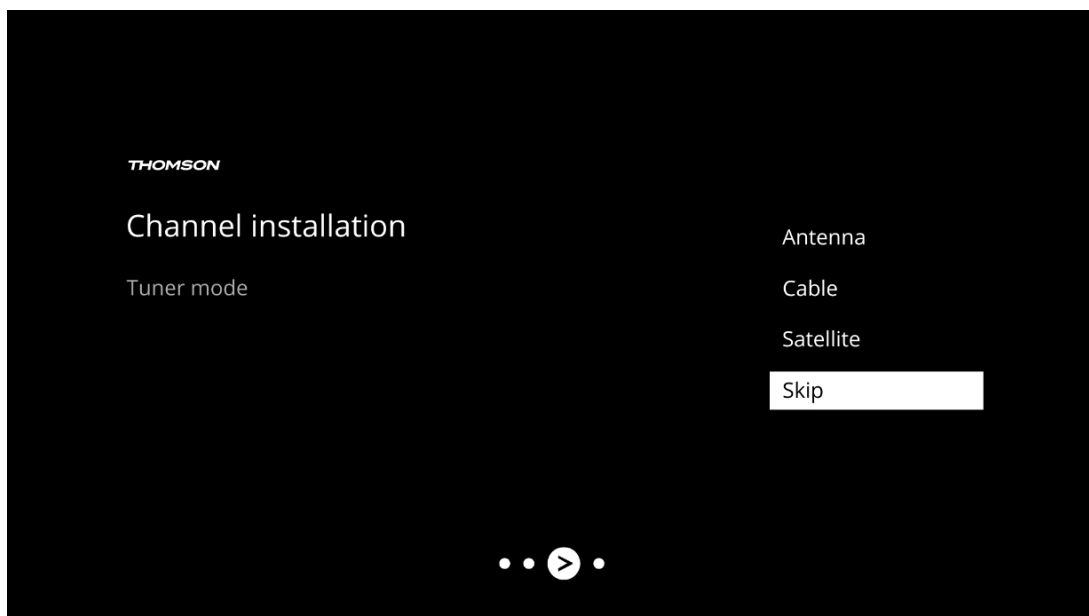

## 8 Sprawdź ustawienia

Sprawdź ustawienia trybu tunera w ustawieniach systemu. Jeśli chcesz zmienić kraj/region lub typ instalacji kanału, podświetl odpowiednią opcję menu i naciśnij przycisk **OK**. Aby skonfigurować ustawienia, patrz poprzedni akapit dotyczący instalacji.

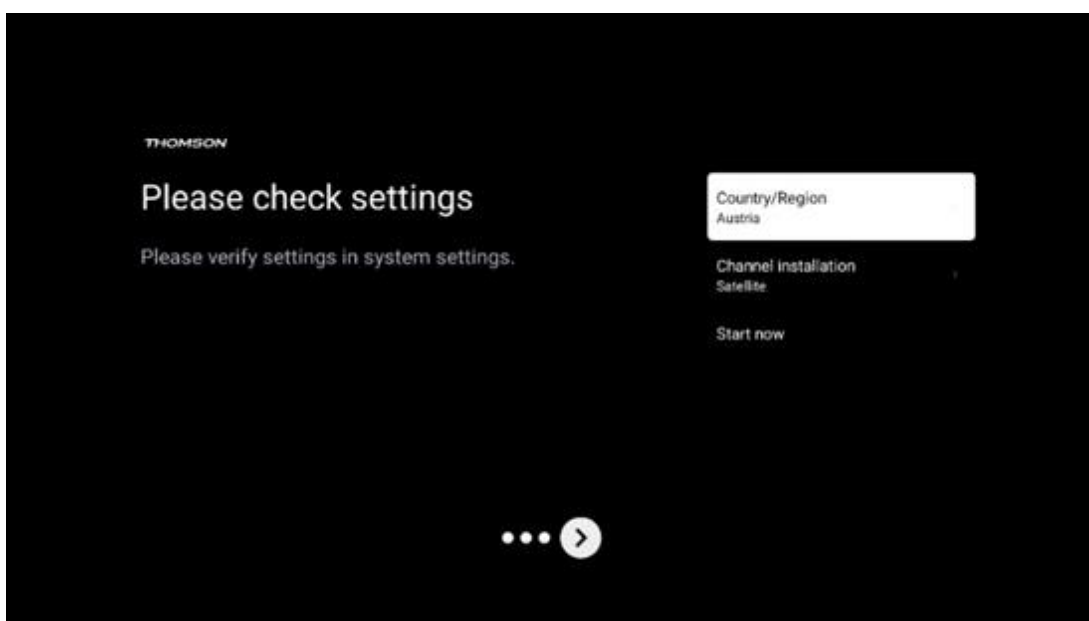

Jeśli ustawienia instalacji są prawidłowe, naciśnij przycisk **Rozpocznij teraz**, aby kontynuować instalację,

Poczekaj, aż telewizor zakończy proces konfiguracji. Może to potrwać kilka minut. Czas ten jest wymagany do zakończenia ostatecznej instalacji w zależności od wybranych ustawień.

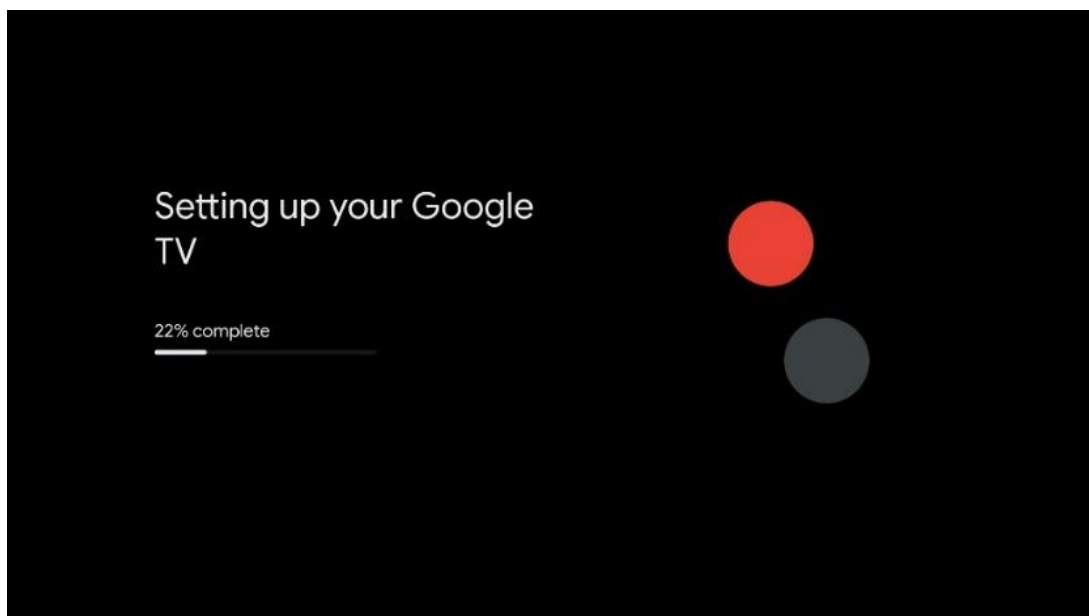

## 9 Ekran główny

Ekran główny jest centralnym elementem telewizora. Z ekranu głównego można uruchomić dowolną zainstalowaną aplikację, uruchomić aplikację Live TV, aby oglądać transmisje telewizyjne, oglądać film z różnych aplikacji do przesyłania strumieniowego lub przełączyć się na urządzenie podłączone do portu HDMI. W dowolnym momencie można również zakończyć działanie dowolnej aplikacji i powrócić do ekranu głównego, naciskając przycisk Home na pilocie zdalnego sterowania.

W pierwszym wierszu (Top picks for you) sugerowane są treści przesyłane strumieniowo z aplikacji zainstalowanych na telewizorze zgodnie z kryteriami wyszukiwania w historii wyszukiwania. Tutaj znajduje się również bezpośredni wybór ostatnio wybranego połączenia wejściowego telewizora. W tym wierszu, na pierwszej pozycji, znajduje się również pole wyboru z ostatnim źródłem wejścia, jeśli funkcja sterowania HDMI CEC jest włączona na tym urządzeniu.

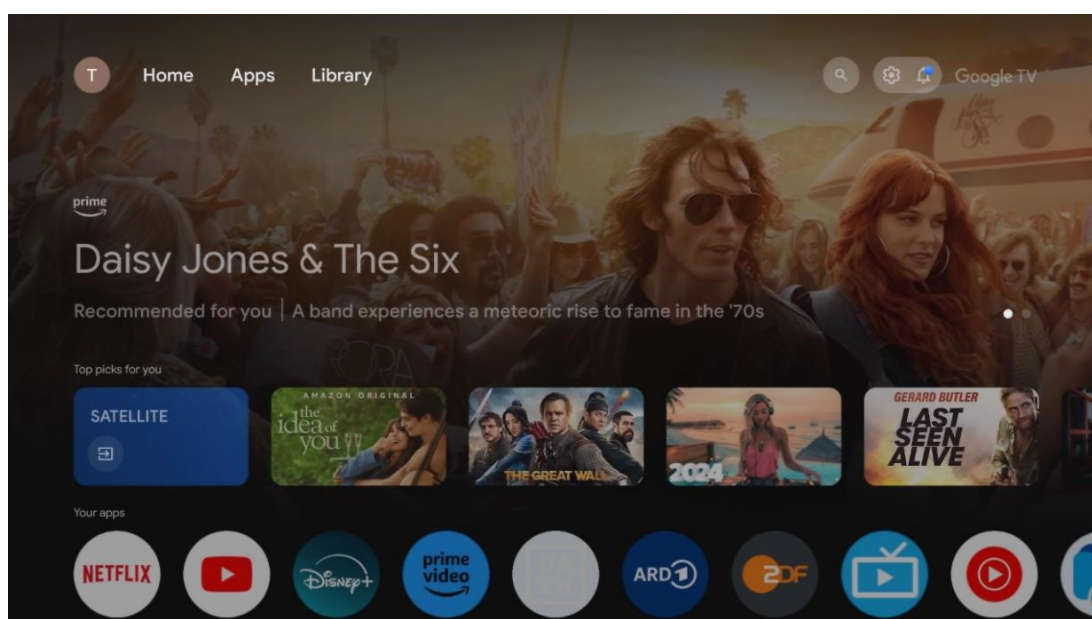

**Uwaga:** W zależności od ustawień telewizora i kraju wybranego podczas początkowej konfiguracji, menu Home może zawierać różne elementy.

Drugi rząd (Twoje aplikacje) to rząd aplikacji. Znajdują się tu najważniejsze aplikacje dla usług streamingowych, takich jak Netflix czy YouTube, a także telewizja na żywo i MMP (odtwarzacz multimedialny).

Wybierz aplikację za pomocą przycisków kierunkowych na pilocie i potwierdź wybór przyciskiem OK, aby uruchomić wybraną aplikację.

Wybierz aplikację, a następnie naciśnij i przytrzymaj przycisk OK, aby usunąć wybraną aplikację z rzędu ulubionych, przenieść ją w nowe miejsce lub uruchomić.

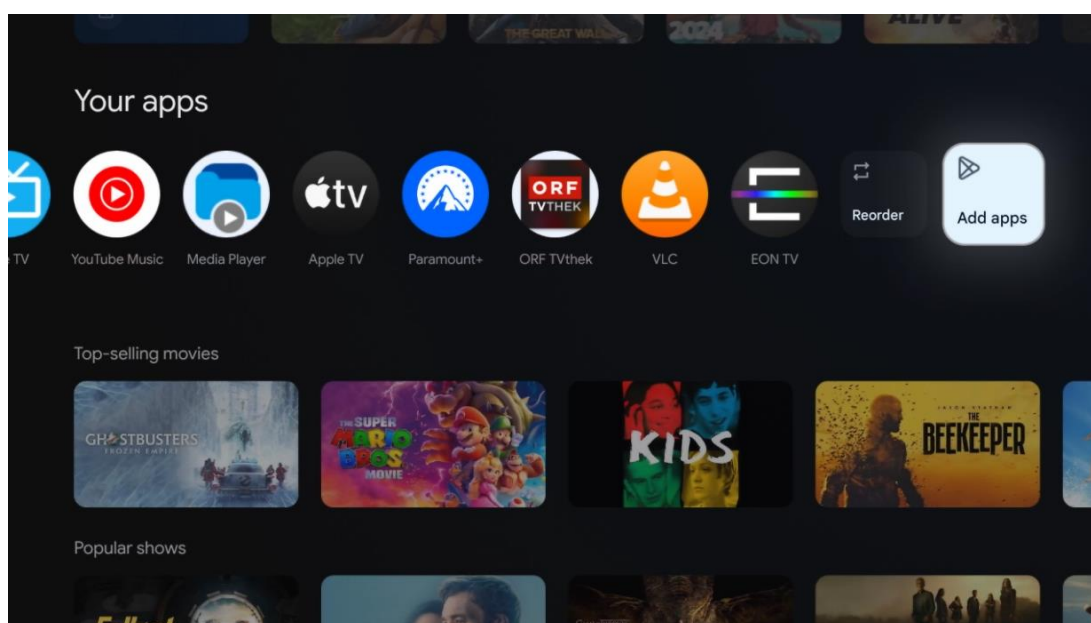

Na przedostatniej i ostatniej pozycji w tym wierszu znajdują się pola z opcjami Zmień kolejność i Dodaj aplikacje. Wybierz te opcje, aby zmienić kolejność aplikacji w tym wierszu lub dodać nową aplikację do wiersza Ulubione aplikacje.

Działanie aplikacji telewizji na żywo i odtwarzacza multimedialnego zostało wyjaśnione w osobnym rozdziale Menu.

W dalszej części ekranu głównego znajdują się dodatkowe kanały wyświetlane według gatunku lub kategorii treści strumieniowych.

## 9.1 Konto Google

Przejdź do ikony swojego profilu w lewym górnym rogu i naciśnij **OK**. Podświetl ikonę profilu i naciśnij **OK**.

Tutaj możesz zmienić ustawienia swojego profilu, dodać nowe konta Google lub zarządzać już istniejącymi.

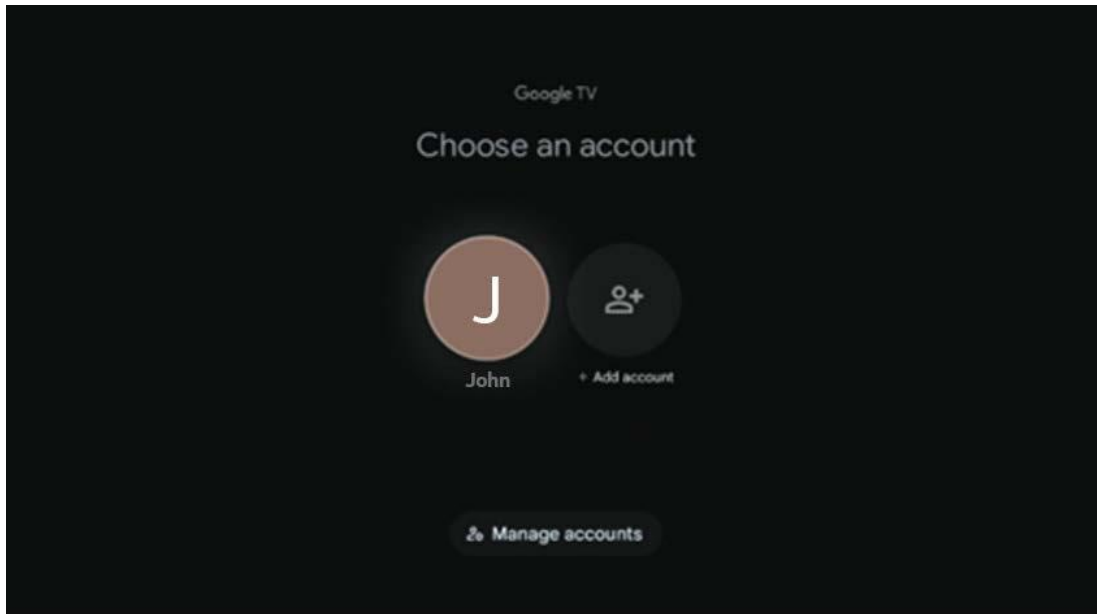

## 9.2 Aplikacje

Wybierz kartę Aplikacje na ekranie głównym, aby wyświetlić aplikacje zainstalowane na telewizorze. Aby zainstalować aplikację, przejdź do paska wyszukiwania i wpisz nazwę aplikacji. Spowoduje to rozpoczęcie wyszukiwania w sklepie Google Play.

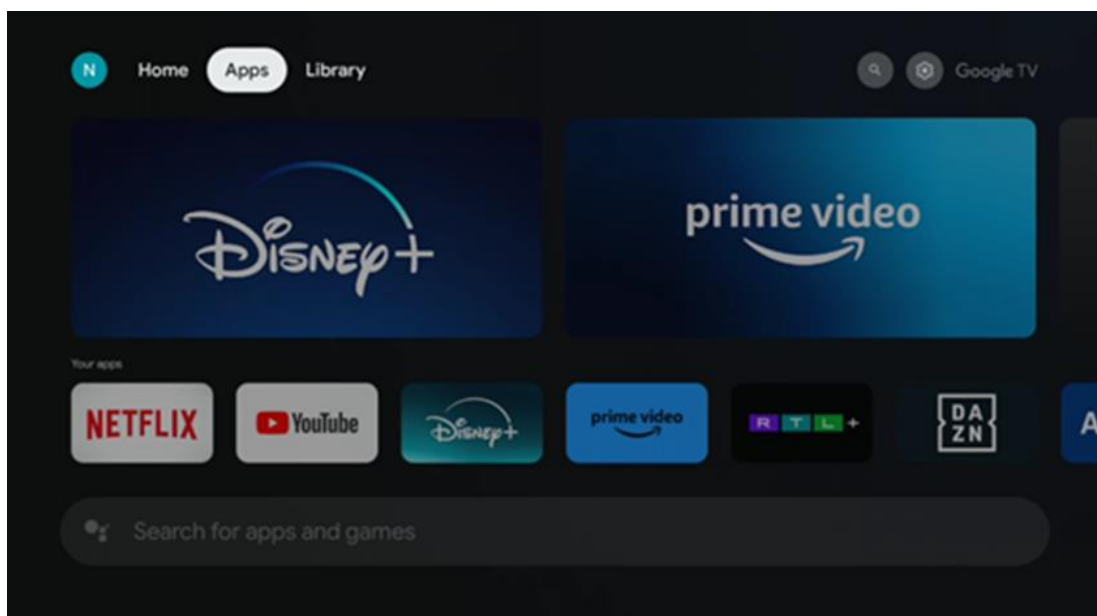

## 9.3 Biblioteka

Wybierz kartę Biblioteka na stronie głównej, aby odtwarzać treści strumieniowe, które zostały już zakupione lub wypożyczone na telewizorze lub urządzeniach mobilnych, takich jak telefon komórkowy lub tablet, przy użyciu konta Google.

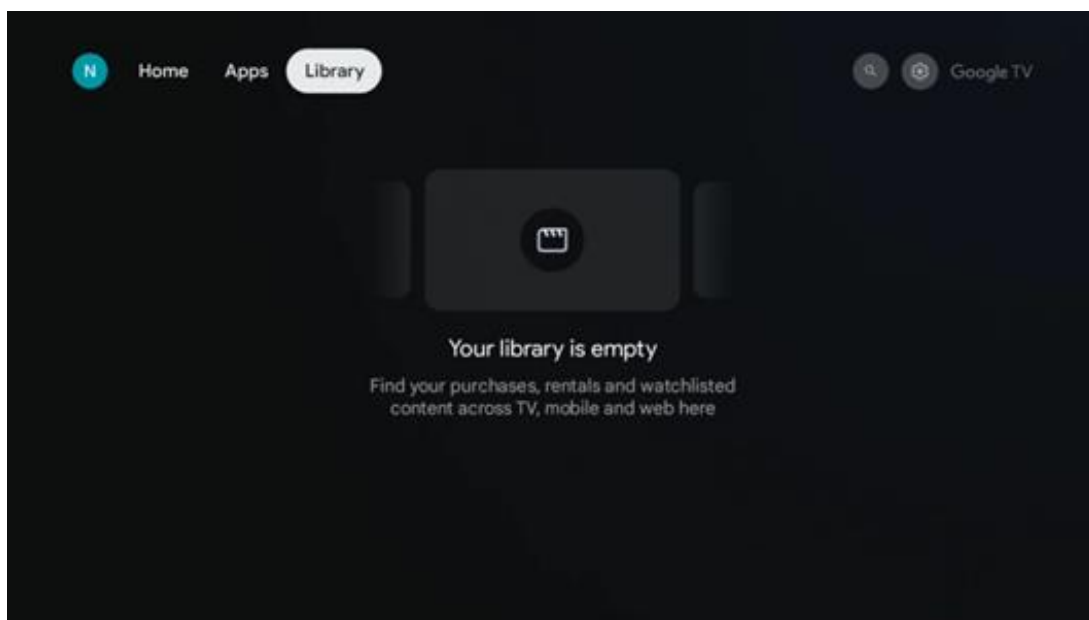

## 9.4 Wyszukiwarka Google TV

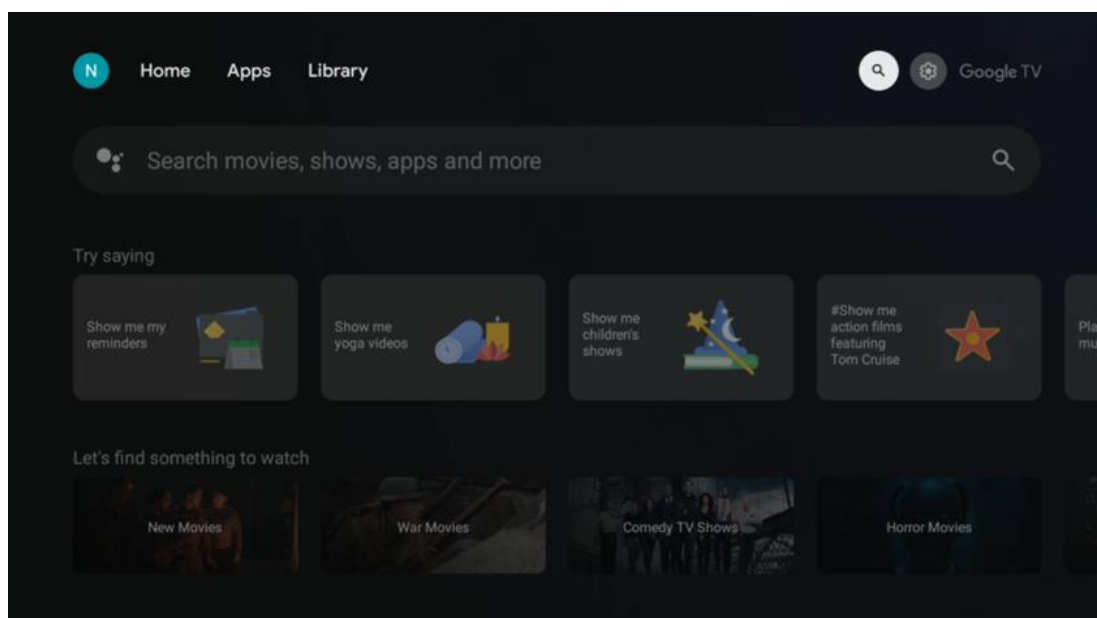

Narzędzia wyszukiwania znajdują się w prawym górnym rogu ekranu. Możesz wprowadzić słowo, aby rozpocząć wyszukiwanie za pomocą wirtualnej klawiatury lub wypróbować wyszukiwanie głosowe za pomocą mikrofonu wbudowanego w pilota. Przesuń fokus na żadaną opcję i naciśnij **OK**, aby kontynuować.

Wyszukiwanie głosowe - Naciśnij ikonę mikrofonu, aby uruchomić funkcję wyszukiwania głosowego. W górnej części ekranu pojawi się pole wyszukiwania głosowego Google. Zadaj pytanie Google, a telewizor udzieli odpowiedzi. W przypadku lokalnych terminów wyszukiwania ważne jest, aby język menu telewizora był ustawiony na język lokalny.

Wyszukiwanie za pomocą klawiatury - wybierz pasek wyszukiwania i naciśnij przycisk **OK**. Na ekranie pojawi się wirtualna klawiatura Google. Wpisz pytanie, na które chcesz uzyskać odpowiedź.

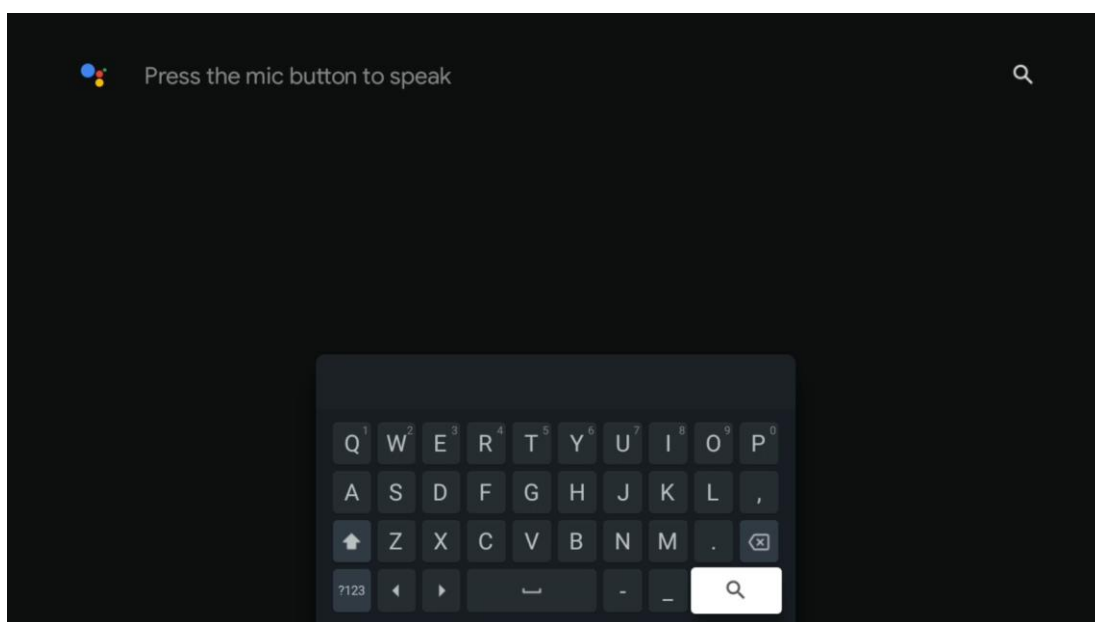

## 9.5 Powiadomienie

Przycisk powiadomień pojawia się tylko wtedy, gdy istnieje jedno lub więcej nieprzeczytanych powiadomień. Aby je sprawdzić, przejdź do ikony Ustawienia, która otworzy podmenu. W dolnej części podmenu można znaleźć wszystkie najnowsze powiadomienia.

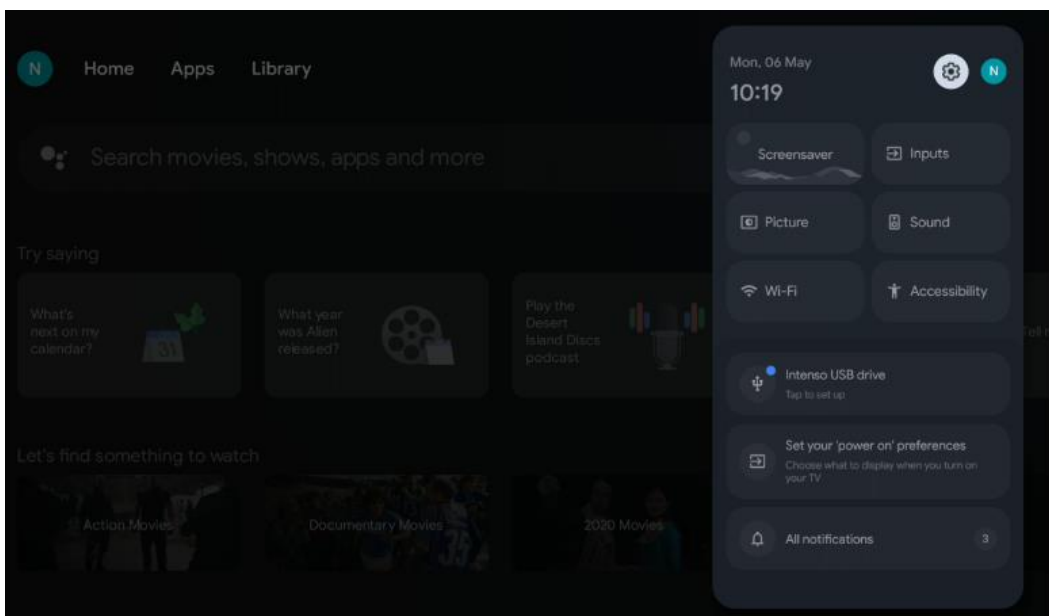

## 10 Ustawienia

Aby wyświetlić pełną listę dostępnych ustawień, przejdź do ekranu głównego, naciskając przycisk ekranu głównego. Kliknij przycisk Ustawienia w prawym górnym rogu.

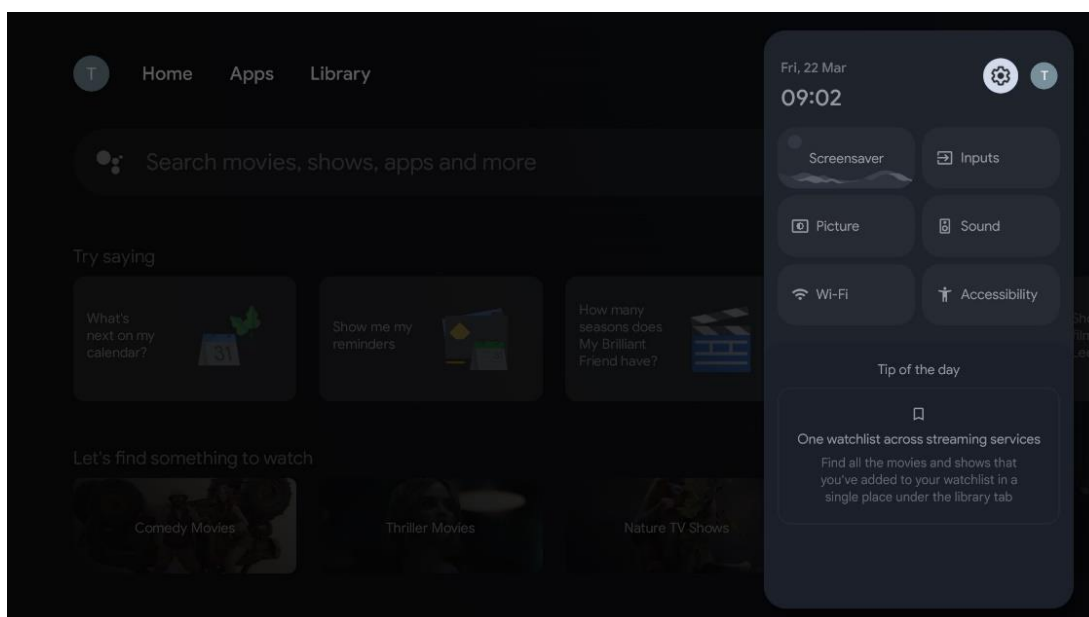

*\* Powyższe zdjęcia mają jedynie charakter poglądowy, szczegółowe informacje znajdują się w opisie produktu.*

### 10.1 Ustawianie nazwy urządzenia

W tym menu można wybrać nazwę telewizora z listy sugerowanych nazw. Można również przypisać niestandardową nazwę telewizora.



Jest to ważne dla obsługi funkcji Chromecast, aby telewizor był identyfikowany za pomocą prawidłowej nazwy. Po przypisaniu nazwy telewizora będzie on również prawidłowo identyfikowany w sieci domowej.

## 10.2 Kanały i wejścia

Wyszukiwanie dostępnych kanałów i wejść.

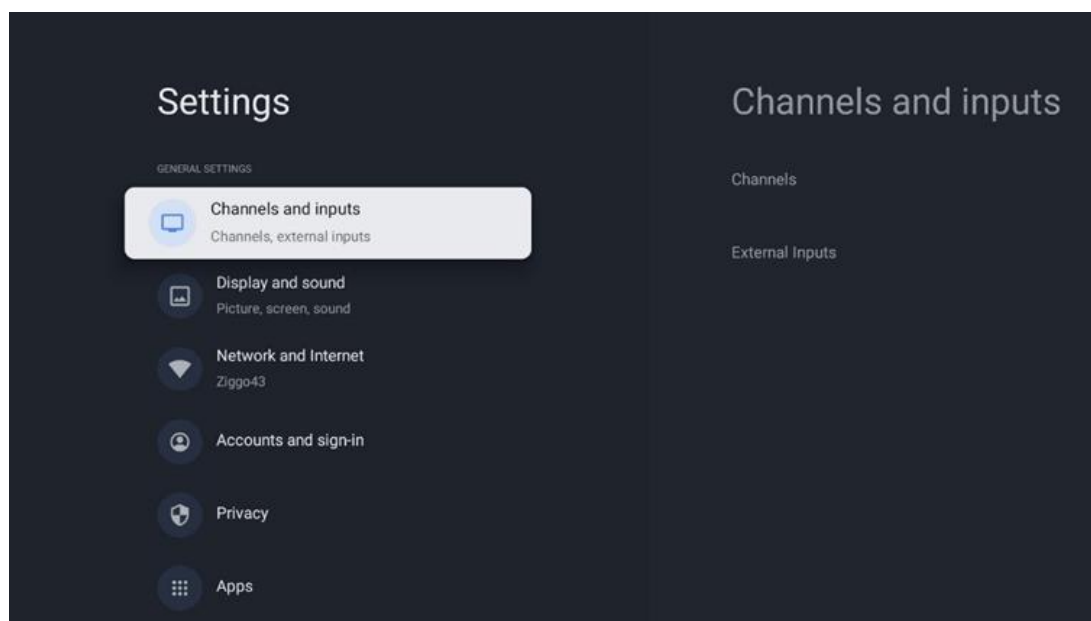

### 10.2.1 Kanały

Wybierz opcję Tryb tunera i naciśnij przycisk **OK**, aby kontynuować. Następnie podświetl jedną z dostępnych opcji: Antena, Kabel lub Satelita. Naciśnij przycisk **OK**, a następnie naciśnij przycisk **Wstecz** na pilocie, aby wyświetlić opcje strojenia. W zależności od wybranego trybu tunera dostępne będą różne opcje strojenia.

**Uwaga:** Przed rozpoczęciem wyszukiwania kanałów może być wymagane wprowadzenie kodu PIN. Kod PIN można ustawić, otwierając aplikację Live TV po raz pierwszy. Kod PIN będzie potrzebny do korzystania z różnych funkcji telewizora, takich jak ponowne skanowanie kanałów, ustawianie kontroli rodzicielskiej lub przywracanie ustawień fabrycznych telewizora. Alternatywnie, możesz zostać poproszony o ustawienie kodu PIN po zakończeniu skanowania kanałów w początkowym procesie instalacji.

**Uwaga:** Menu dalszych ustawień jest istotne tylko wtedy, gdy ostatnim wejściem jest Satellite. W przypadku każdego innego wejścia dostępne będą tylko opcje Channel Scan (Skanowanie kanałów) i Virtual Keyboard (Klawiatura wirtualna).

## 10.2.1.1 Skanowanie kanałów

### 10.2.1.1.1 Antena

Wybierz opcję Antena w podmenu Tryb tunera i naciśnij przycisk **Wstecz**, aby powrócić do menu Skanowanie kanałów.

Wybierz podmenu Automatyczne skanowanie satelity lub Ręczne skanowanie anteny i naciśnij przycisk **OK**. Wprowadź kod PIN, aby kontynuować skanowanie kanałów.

- **Automatyczne skanowanie anteny:** Naciśnij przycisk **OK** na pilocie, aby wykonać automatyczne wyszukiwanie kanałów DVB-T/T2.
- **Ręczne skanowanie anteny:** Wybierz kanał RF za pomocą przycisków kierunkowych w prawo/w lewo. Zostanie wyświetlony poziom sygnału i jakość sygnału wybranego kanału. Wybierz Rozpocznij skanowanie i naciśnij **OK**, aby rozpocząć skanowanie wybranego kanału RF. Znalezione kanały zostaną zapisane na liście kanałów.
- **Skanowanie aktualizacji (automatyczne skanowanie anteny):** Naciśnij przycisk **OK**, aby włączyć/wyłączyć funkcję skanowania aktualizacji. Gdy funkcja jest włączona, informacje o liście kanałów będą aktualizowane po naciśnięciu przycisku Antenna Auto Scan (Automatyczne skanowanie anteny).

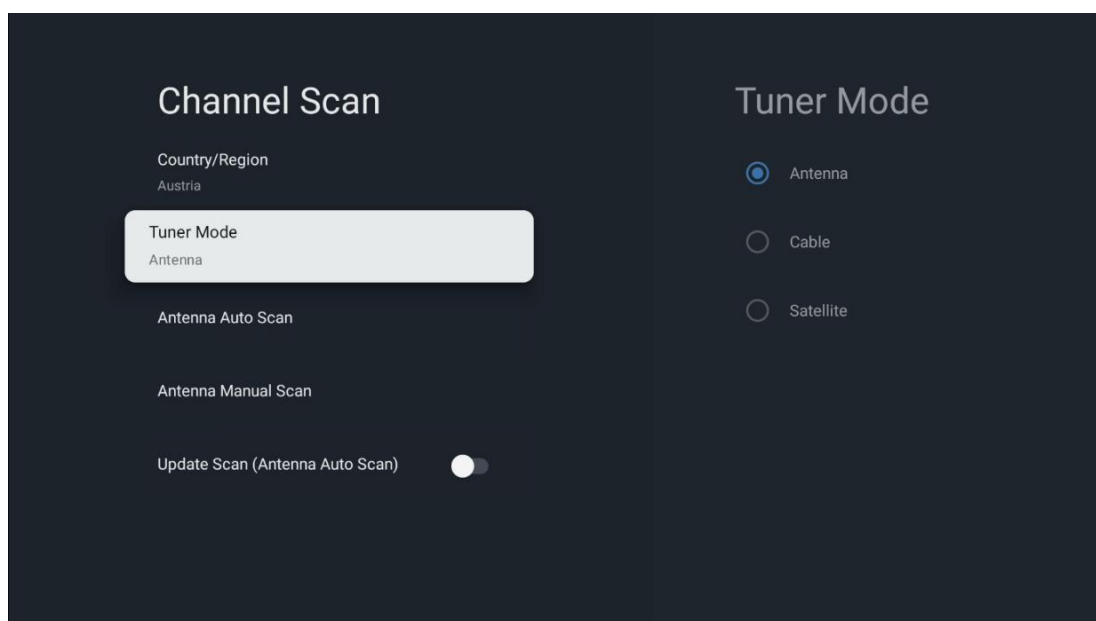

### 10.2.1.1.2 Kabel

Wybierz opcję Kabel w podmenu Tryb tunera i naciśnij przycisk **Wstecz**, aby powrócić do menu Skanowanie kanałów.

Wybierz podmenu Automatyczne skanowanie kabli lub Ręczne skanowanie kabli i naciśnij **OK**. Wprowadź kod PIN, aby kontynuować skanowanie kanałów.

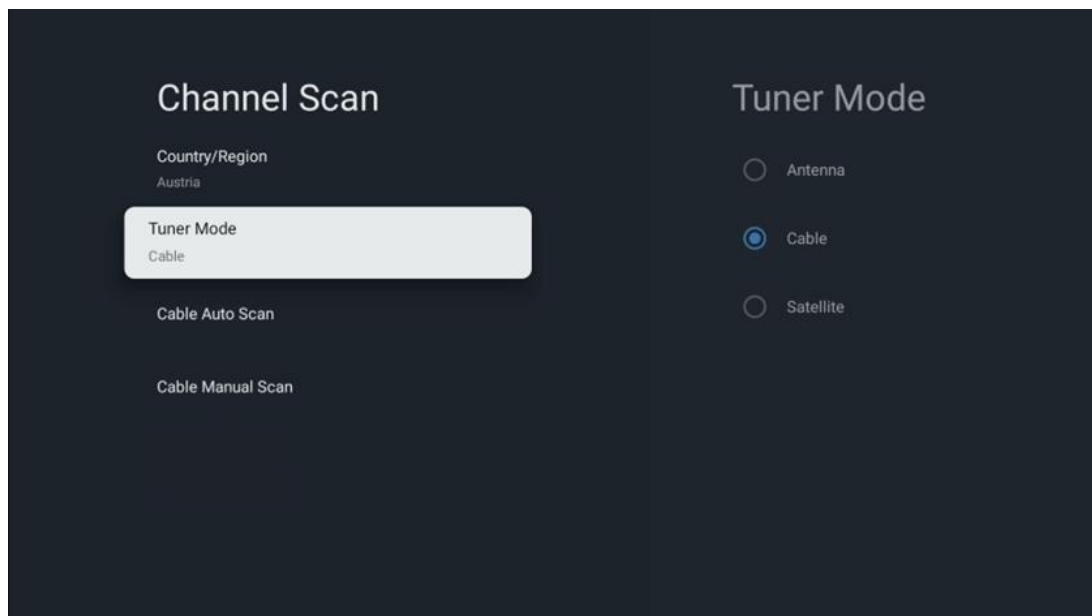

#### Automatyczne skanowanie kabli

Wybierz operatora telewizji kablowej lub wybierz opcję Inne i naciśnij przycisk **OK** na pilocie zdalnego sterowania, aby wykonać automatyczne wyszukiwanie cyfrowych i analogowych kanałów DVB-C.

#### Operator Scan

Opcjonalnie dostawcy telewizji kablowej DVB-C są wymieniani podczas początkowej instalacji kanałów i na liście operatora w ustawieniach, w zależności od wybranego kraju.

#### Inne

Jeśli odbierasz sygnał DVB-C od niededykowanych dostawców telewizji kablowej, wybierz opcję Inne. Naciśnij przycisk **OK**, aby rozpocząć wyszukiwanie kanałów. W menu Skanowanie kanałów można wybrać jedną z trzech opcji wyszukiwania kanałów: Pełne, Zaawansowane lub Szybkie.

- **Pełny:** Automatyczne wyszukiwanie wszystkich dostępnych kanałów DVB-C.
- **Zaawansowane:** Automatyczne wyszukiwanie wszystkich dostępnych kanałów DVB-C. W przypadku tej opcji konieczne jest wprowadzenie parametrów odbioru dostawcy DVB-C, częstotliwości i identyfikatora sieci. W przypadku tej opcji wyszukiwania kanały są sortowane według numerów LCN operatorów kablowych.

- **Szybko:** Automatyczne wyszukiwanie wszystkich dostępnych kanałów DVB-C. Spowoduje to wyszukanie wszystkich dostępnych transponderów kablowych ze standardowymi symbolami.

### Ręczne kable

Naciśnij przycisk **OK**, aby przejść do ustawień skanowania. Naciśnij przyciski kierunkowe w lewo/w prawo, aby wybrać numer kanału lub częstotliwość, na której chcesz przeprowadzić ręczne skanowanie jednego transpondera kanału DVB-C.

### 10.2.1.1.3

#### Uwaga dotycząca instalacji kanałów satelitarnych dla telewizorów Thomson zainstalowanych w Austrii lub Niemczech:

Nasze telewizory Thomson są wyposażone w funkcję wstępnego ustawiania kanałów satelitarnych, którą można wybrać i uruchomić tylko podczas początkowej instalacji telewizora. Funkcja ta jest dostępna **tylko** wtedy, gdy podczas początkowej instalacji telewizora jako kraj instalacji wybrano Austrię lub Niemcy.

Ta funkcja będzie wykonywana **tylko** podczas początkowej instalacji telewizora po zainstalowaniu kanałów satelitarnych.

Wybierz opcję Satelita w podmenu Tryb tunera i naciśnij przycisk **Wstecz**, aby powrócić do menu Skanowanie kanałów.

Wybierz podmenu Automatyczne skanowanie satelitów i naciśnij przycisk **OK**. Wprowadź kod PIN, aby kontynuować skanowanie kanałów.

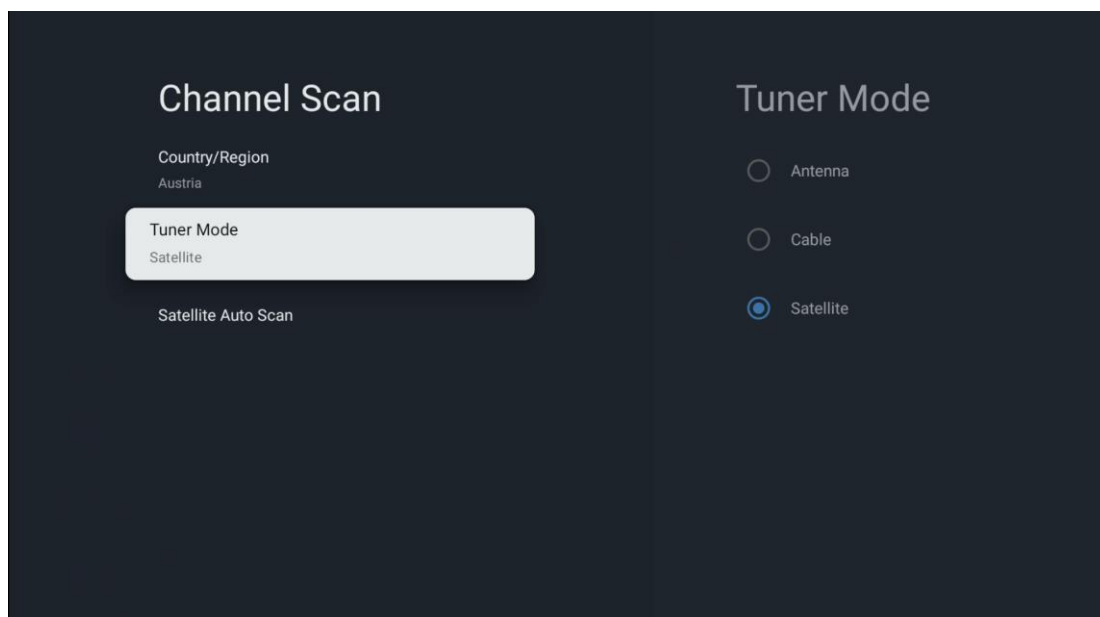

Szczegółowe objaśnienia dotyczące instalacji satelitarnej można znaleźć w rozdziale 7.3 niniejszej instrukcji obsługi.

## 10.2.1.2 Konfiguracja kanału cyfrowego

### 10.2.1.2.1 Konfiguracja napisów

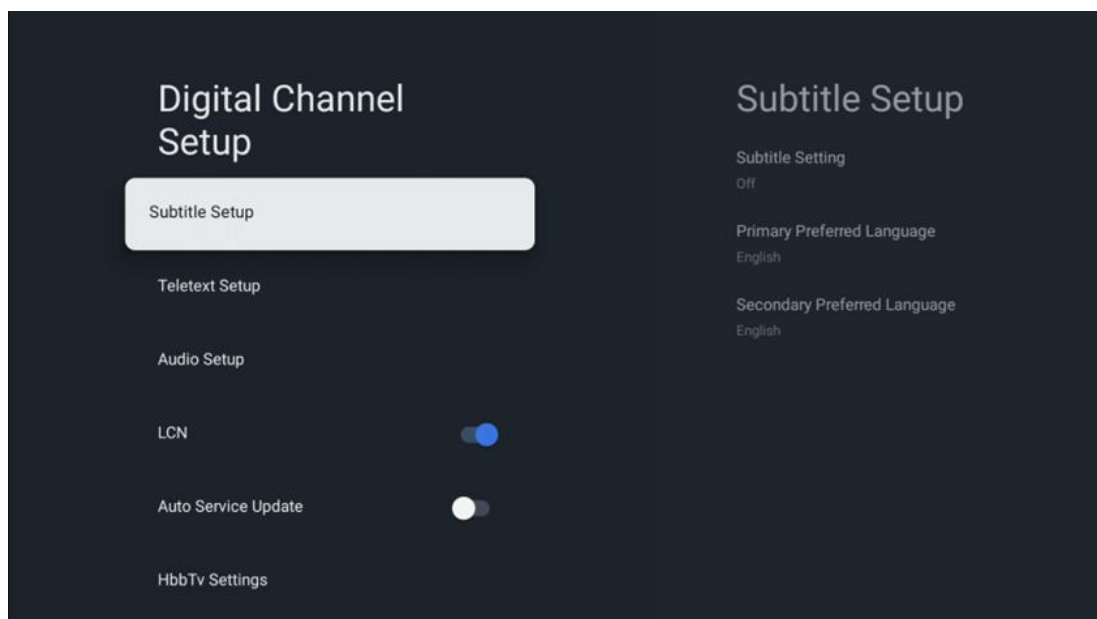

- **Ustawienia napisów:** Ustaw tę opcję jako Wyłączone, Podstawowe lub Niedosłyszający. Wybranie opcji Niedosłyszający powoduje wyświetlanie napisów z dodatkowymi opisami dla widzów niesłyszących i niedosłyszających.
- **Preferowany język główny:** Ustawienie jednego z wymienionych języków jako pierwszego preferowanego języka napisów cyfrowych.
- **Secondary Preferred Language (Preferowany język dodatkowy):** Ustawienie jednego z wymienionych języków jako drugiego preferowanego języka napisów cyfrowych. Jeśli główny język wybrany w opcji języka napisów cyfrowych nie jest dostępny, napisy będą wyświetlane przy użyciu tego ustawienia.

### 10.2.1.2.2 Ustawienia teletekstu

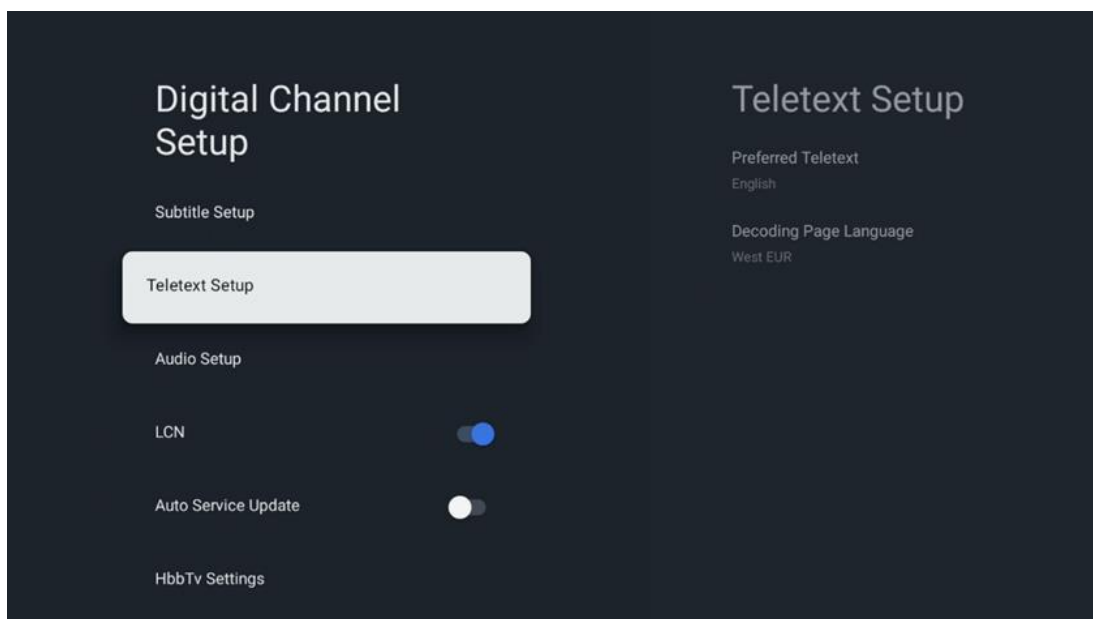

- **Preferowany teletekst:** Ustawienie języka teletekstu dla transmisji cyfrowych.
- **Język strony dekodowania:** Ustawienie języka strony dekodowania dla wyświetlania teletekstu.

### 10.2.1.2.3 Konfiguracja audio

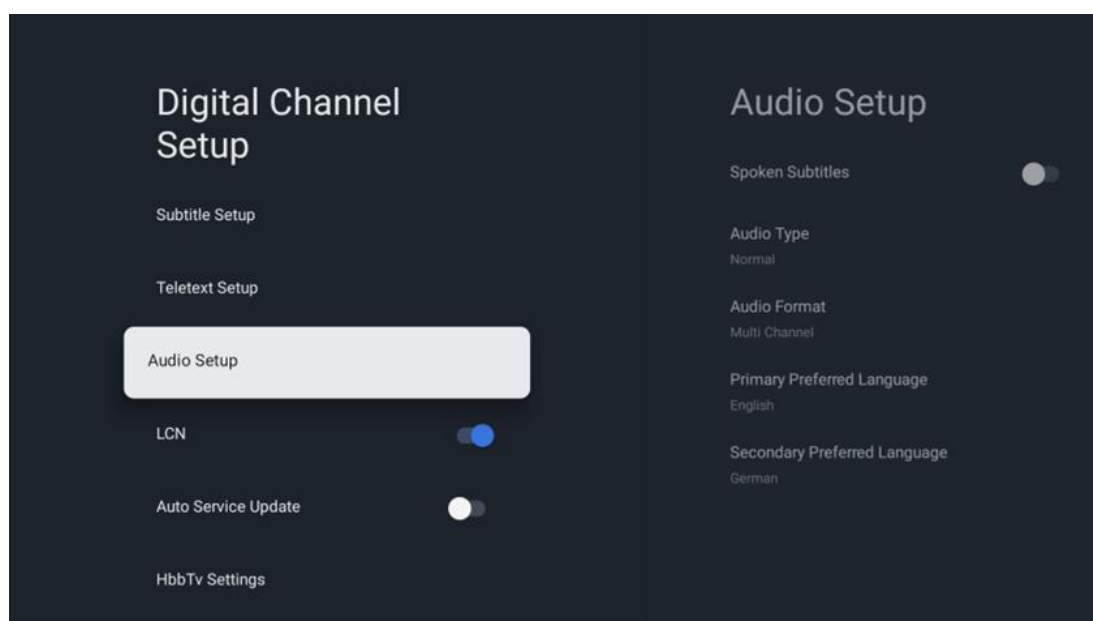

- **Napisy mówione:** Po włączeniu napisy będą również odczytywane na głos.
- **Typ dźwięku:** Wybierz opcję 'Niedosłyszający', jeśli telewizor ma być używany przez osobę z problemami ze słuchem.

- **Format audio:** Wybierz Stereo lub Multi Channel, w zależności od konfiguracji systemu audio.
- **Preferowany język główny:** Ustaw jedną z wymienionych opcji językowych jako pierwszy preferowany język audio.
- **Drugi preferowany język:** Ustaw jedną z wymienionych opcji językowych jako drugi preferowany język audio. Jeśli podstawowy język wybrany w opcji języka audio nie jest dostępny, dźwięk będzie odtwarzany przy użyciu tego ustawienia.

#### 10.2.1.2.4 LCN

Logiczna numeracja kanałów (LCN) w telewizji cyfrowej przypisuje unikalny numer do każdego kanału zgodnie z informacjami dostawcy.

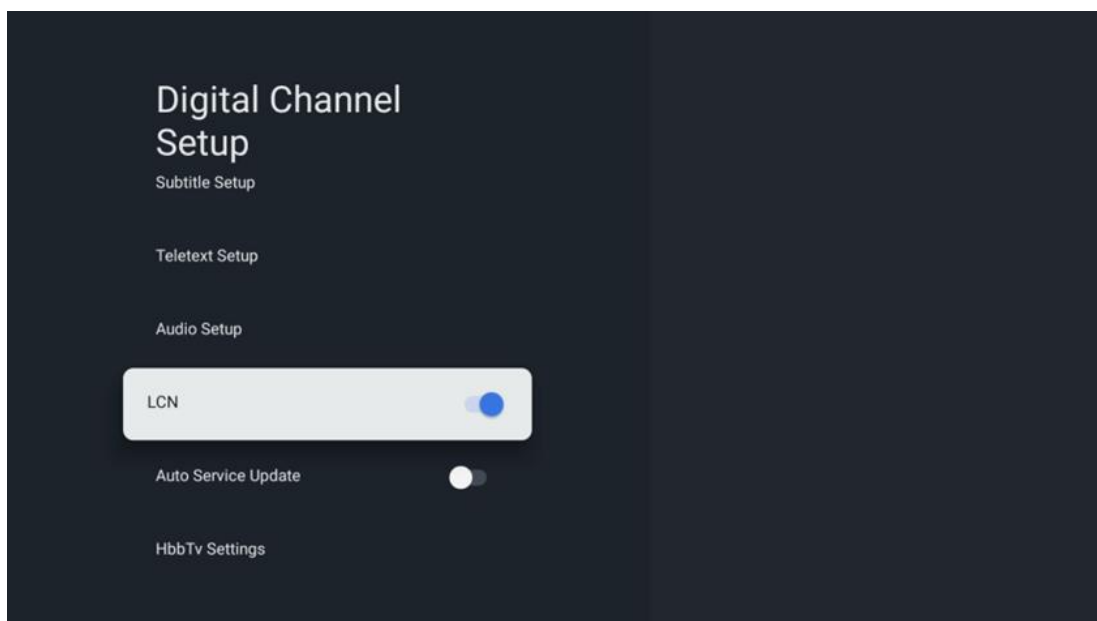

### 10.2.1.2.5 Aktualizacja serwisu samochodowego

Po ustawieniu opcji Automatyczna aktualizacja usług na Wł. telewizor będzie automatycznie aktualizował i dodawał nowe kanały lub usługi cyfrowe.

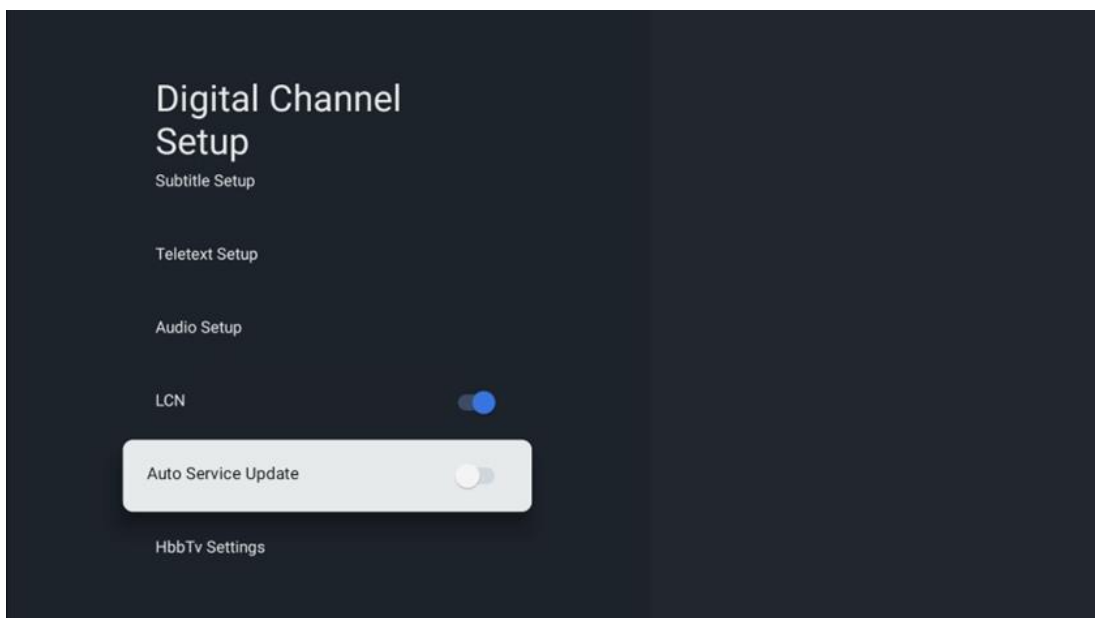

### 10.2.1.2.6 Ustawienia HbbTv

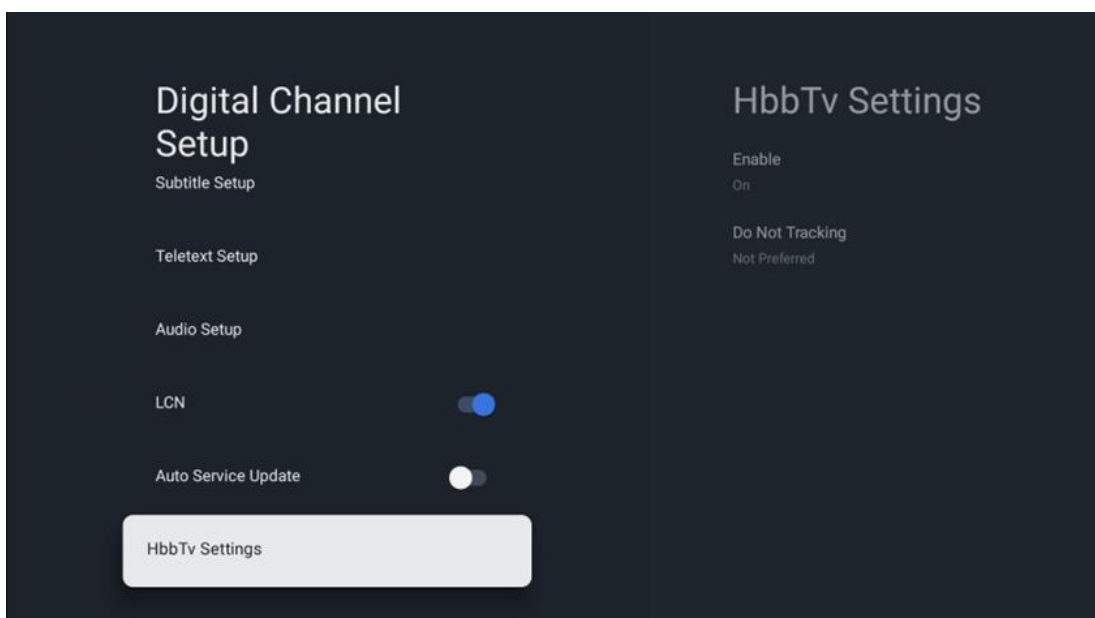

- **Włącz:** Włącz lub wyłącz HbbTv.
- **Nie śledź:** Gdy opcja jest włączona, wyłącza śledzenie na kanałach z funkcją HbbTv. Zazwyczaj kanały śledzą dane użytkownika tylko w celach reklamowych.



### 10.2.1.3 Elektroniczny przewodnik po programach (EPG)

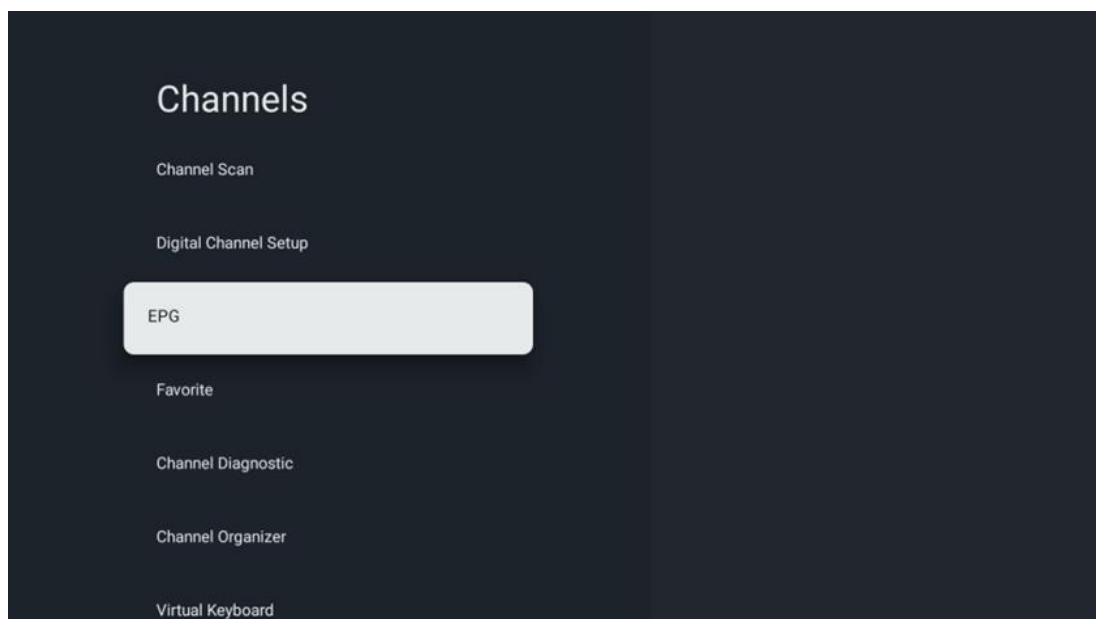

Po naciśnięciu **przycisku OK** na pilocie telewizor przekierowuje do aplikacji Live TV i otwiera EPG. Poznaj wygodę funkcji elektronicznego przewodnika po programach (EPG) w telewizorze, umożliwiającej łatwe przeglądanie harmonogramu kanałów aktualnie dostępnych na liście kanałów. Należy pamiętać, że dostępność tej funkcji zależy od programu.

Alternatywnie można uzyskać dostęp do elektronicznego przewodnika po programach w trybie telewizji na żywo, naciskając przycisk **OK**, a następnie wybierając opcję Przewodnik po programach. Aby powrócić do telewizji na żywo, naciśnij przycisk **Wstecz** na pilocie zdalnego sterowania.

Nawigacja po przewodniku po programach odbywa się za pomocą przycisków kierunkowych na pilocie zdalnego sterowania. Użyj przycisków kierunkowych góra/dół lub przycisków Program +/-, aby przeglądać kanały, a przycisków kierunkowych prawo/lewo, aby wybrać żądane wydarzenie na podświetlonym kanale. Szczegółowe informacje, takie jak pełna nazwa wydarzenia, czas rozpoczęcia i zakończenia, data, gatunek i krótki opis zostaną wyświetlone w dolnej części ekranu, jeśli są dostępne.

Aby uzyskać więcej informacji o podświetlonym wydarzeniu, naciśnij przycisk **OK**. Wybierz opcję Wyświetl, jeśli program jest aktualnie nadawany.

Aby wyświetlić wydarzenia z poprzedniego lub następnego dnia, wystarczy nacisnąć odpowiednio czerwony lub zielony przycisk. Aby dodać lub usunąć kanały do ulubionych, wystarczy nacisnąć odpowiednio żółty lub niebieski przycisk. Funkcje te są przypisane do kolorowych przycisków na pilocie zdalnego sterowania, jeśli są one dostępne. Szczegółowe

informacje na temat funkcji poszczególnych przycisków można znaleźć w instrukcjach ekranowych.

Należy pamiętać, że przewodnik nie będzie dostępny, jeśli źródło wejścia TV jest zablokowane. Źródło wejściowe można zablokować/odblokować, przechodząc do opcji Ustawienia telewizji na żywo > Opcje TV > Opcje kanałów > Kontrola rodzicielska > Zablokowane źródło.

#### 10.2.1.4 Ulubione

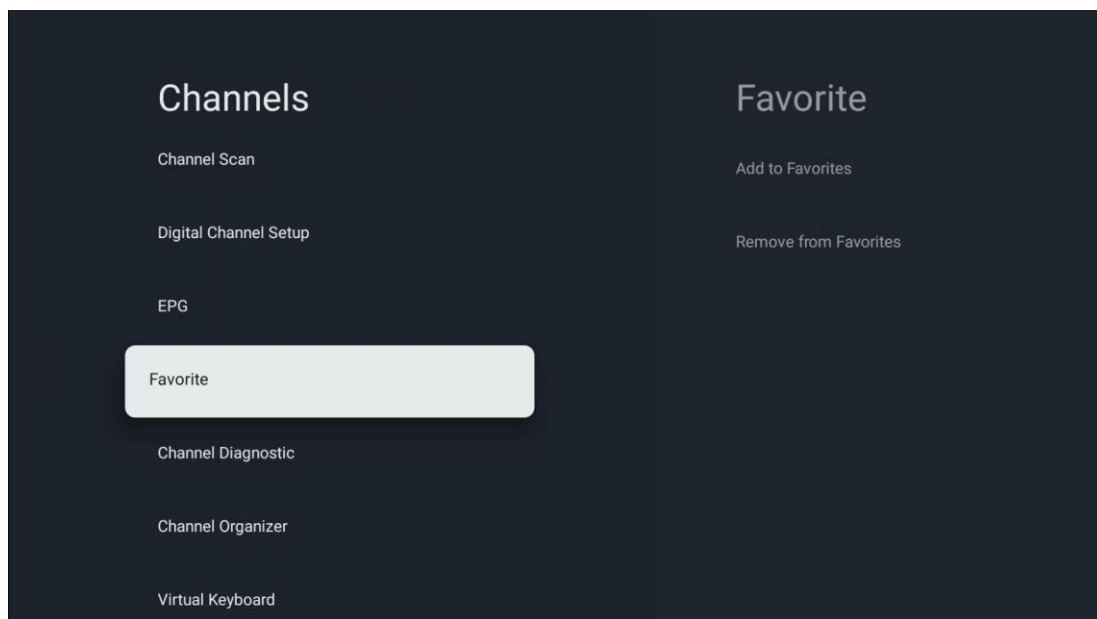

##### 10.2.1.4.1 Dodaj do ulubionych

Dodaj najczęściej oglądane lub ulubione kanały do listy ulubionych, wykonując poniższe czynności:

- Na ekranie głównym wybierz aplikację Live TV i naciśnij przycisk **OK**, aby ją otworzyć lub naciśnij przycisk **Live TV** na pilocie zdalnego sterowania
- Wybierz kanał, który chcesz dodać
- Naciśnij przycisk **Ustawienia** na pilocie i przejdź do opcji Kanały i wejścia > Kanały > Ulubione.
- Wybierz opcję Dodaj do ulubionych i wybierz listę, do której chcesz dodać ten kanał.

Alternatywnie można dodać kanały do listy ulubionych w menu aplikacji Live TV. Więcej informacji na ten temat znajduje się w rozdziale 11.2.2.

**Uwaga:** Ten sam kanał można dodać do wielu list ulubionych.

Aby wyświetlić ulubione listy, patrz rozdział 11.2.4.

#### 10.2.1.4.2 Usuń z ulubionych

Usuń kanały z listy ulubionych, wykonując poniższe czynności:

- Na ekranie głównym wybierz aplikację Live TV i naciśnij przycisk **OK**, aby ją otworzyć lub naciśnij przycisk **Live TV** na pilocie zdalnego sterowania
- Wybierz kanał, który chcesz usunąć
- Naciśnij przycisk **Ustawienia** na pilocie i przejdź do opcji Kanały i wejścia > Kanały > Ulubione.
- Wybierz opcję Usuń z ulubionych i wybierz listę, z której chcesz usunąć ten kanał.

Alternatywnie można usunąć kanały z listy ulubionych w menu aplikacji TV na żywo. Więcej informacji na ten temat znajduje się w rozdziale 11.2.3.

**Uwaga:** Jeśli ten sam kanał znajduje się na kilku listach ulubionych, usunięcie go z jednej listy nie ma wpływu na pozostałe listy.

#### 10.2.1.5 Diagnostyka kanału

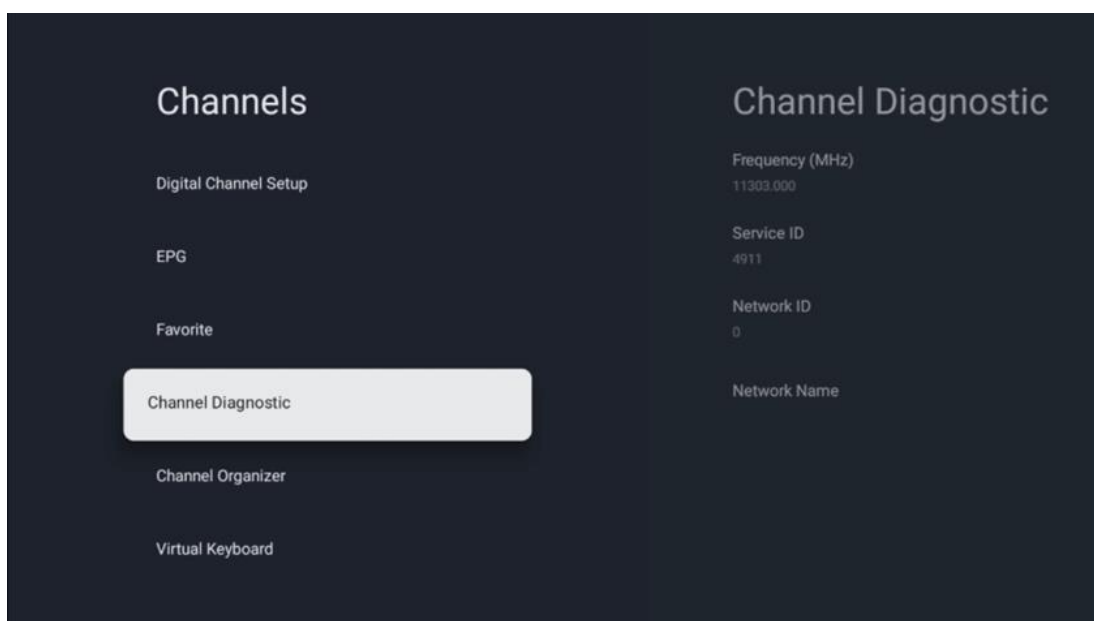

- **Częstotliwość (MHz):** Pokazuje częstotliwość określonego kanału. Naciśnięcie przycisku **OK** spowoduje wyświetlenie wyskakującego okna, w którym zostanie wyświetlona częstotliwość kanału, jego poziom sygnału i jakość.
- **Identyfikator usługi:** Wyświetla identyfikator usługi określonego kanału.
- **Identyfikator sieci:** Wyświetla identyfikator sieciowy określonego kanału.
- **Nazwa sieci:** Wyświetla nazwę sieci określonego kanału.

## 10.2.1.6 Organizator kanałów

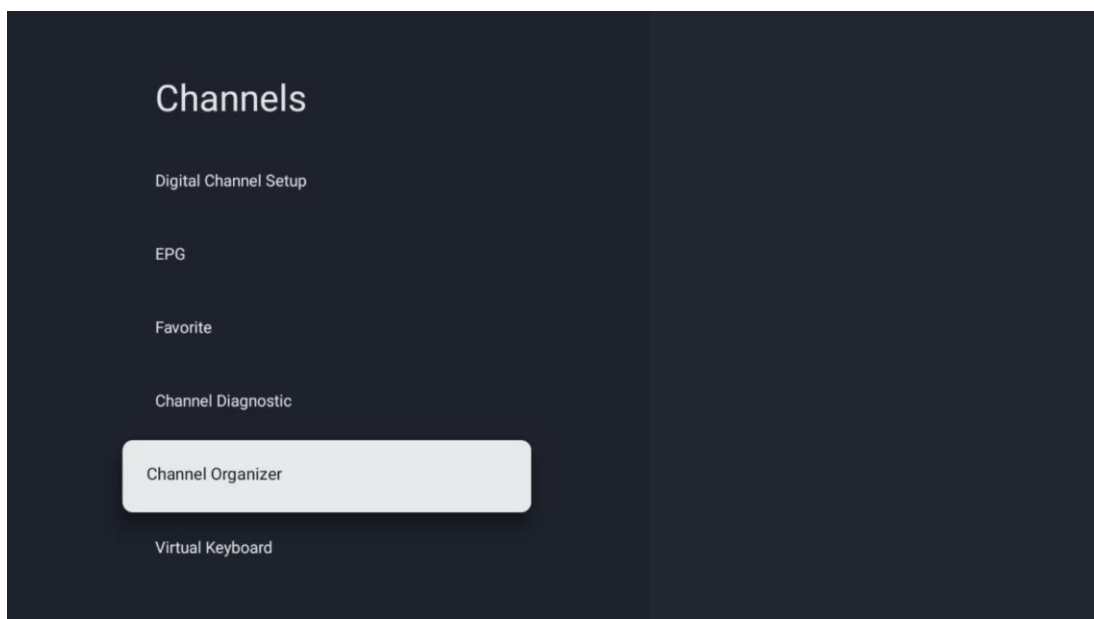

Aby edytować listę kanałów, należy najpierw upewnić się, że funkcja LCN jest wyłączona w menu Ustawienia kanałów cyfrowych, wykonując poniższe czynności. Więcej informacji na temat funkcji LCN znajduje się w rozdziale 10.2.1.2.4.

- Otwórz aplikację TV na żywo
- Naciśnij przycisk **Ustawienia**
- Przejdź do opcji Kanały i wejścia > Kanały > Konfiguracja kanałów cyfrowych > LCN. Wyłącz LCN.
- Powrót do kanałów następuje po naciśnięciu przycisku **Wstecz**
- Wybierz opcję Organizator kanałów i naciśnij przycisk **OK**

Wybierz kanał, dla którego chcesz wprowadzić zmiany i naciśnij przycisk **OK**. Dostępne są następujące opcje:

### 10.2.1.6.1 Ukryty kanał

Ukryj kanały z listy kanałów. Numeracja kanałów pozostanie niezmienną.

- Wybierz kanał, który chcesz ukryć i naciśnij **OK**.
- Wybierz Ukryj w menu podręcznym i naciśnij **OK**.
- Naciśnij przycisk **Wstecz**, aby powrócić do telewizji na żywo.

Aby odkryć kanały, wykonaj następujące kroki:

- Wybierz kanał, który chcesz ukryć i naciśnij **OK**.
- Wybierz opcję Odkryj w menu podręcznym i naciśnij przycisk **OK**.
- Naciśnij przycisk **Wstecz**, aby powrócić do telewizji na żywo.

#### 10.2.1.6.2 Wymiana kanałów

Przełączanie pozycji kanałów na liście kanałów.

- Wybierz kanał i naciśnij **OK**.
- Wybierz Swap w menu podręcznym i naciśnij **OK**, aby przejść do trybu zamiany.
- Wybierz kanał, którego pozycję chcesz zmienić i naciśnij **OK**.
- Podświetl inny kanał, z którym chcesz zamienić pozycję i naciśnij niebieski przycisk.
- Naciśnij **OK**, aby potwierdzić akcję.

Liczba zamienionych kanałów zostanie automatycznie zaktualizowana zgodnie z wprowadzonymi zmianami.

#### 10.2.1.6.3 EDYCJA KANAŁU

Edycja informacji o kanale, takich jak jego numer lub nazwa.

- Wybierz kanał, który chcesz edytować i naciśnij **OK**.
- Wybierz Edytuj w menu podręcznym i naciśnij **OK**.
- Pojawi się wyskakujące okienko z numerem i nazwą kanału.
- Wybierz informacje, które chcesz edytować i naciśnij przycisk **OK**. Pojawi się wirtualna klawiatura, umożliwiająca wpisanie dostosowanych informacji.
- Wybierz OK i naciśnij **OK** na pilocie, aby potwierdzić zmiany.
- Naciśnij przycisk **Wstecz**, aby powrócić do telewizji na żywo.

**Uwaga:** Jeśli wprowadzisz numer lub nazwę, które są zajęte przez inny kanał, pojawi się komunikat o błędzie sugerujący wprowadzenie innych informacji.

#### 10.2.1.6.4 Kanał INSERT

Przesunięcie wielu kanałów do innej pozycji powoduje zmianę numeru. Kolejność kanałów pozostaje niezmienną.

- Wybierz kanał i naciśnij **OK**.
- Wybierz Wstaw w menu podręcznym i naciśnij **OK**.
- Podświetl i naciśnij **OK**, aby wybrać jeden lub więcej kanałów, które chcesz przenieść.
- Podświetl kanał, pod który chcesz przenieść wybrane kanały i naciśnij **OK**.
- Naciśnij **OK**, aby potwierdzić akcję.

**Uwaga:** Liczba kanałów zostanie automatycznie zaktualizowana zgodnie z wprowadzonymi zmianami.

#### 10.2.1.6.5 Usuwanie kanału

Usuń niechciane kanały z listy kanałów. Aby odzyskać usunięte kanały, należy przeprowadzić skanowanie kanałów.

- Wybierz kanał i naciśnij **OK**.
- Wybierz jeden lub więcej kanałów, które chcesz usunąć w menu podręcznym i naciśnij **OK**.

- Naciśnij **OK**, aby potwierdzić.
- Pojawi się okno potwierdzenia. Wybierz Tak i naciśnij **OK**, jeśli chcesz kontynuować.

**Uwaga:** Liczba kanałów zostanie automatycznie zaktualizowana zgodnie z wprowadzonymi zmianami.

#### 10.2.1.6.6 Kanał MOVE

Zmiana położenia kanałów na liście kanałów.

- Wybierz kanał i naciśnij **OK**.
- Wybierz Przenieś w menu podręcznym i naciśnij **OK**.
- Wybierz kanał, który chcesz przenieść i naciśnij **OK**.
- Podświetl kanał, pod który chcesz przenieść wybrane kanały i naciśnij **OK**.
- Naciśnij **OK**, aby potwierdzić akcję.

**Uwaga:** Numeracja kanałów zostanie automatycznie zaktualizowana zgodnie z wprowadzonymi zmianami.

### 10.2.2 Wejścia zewnętrzne

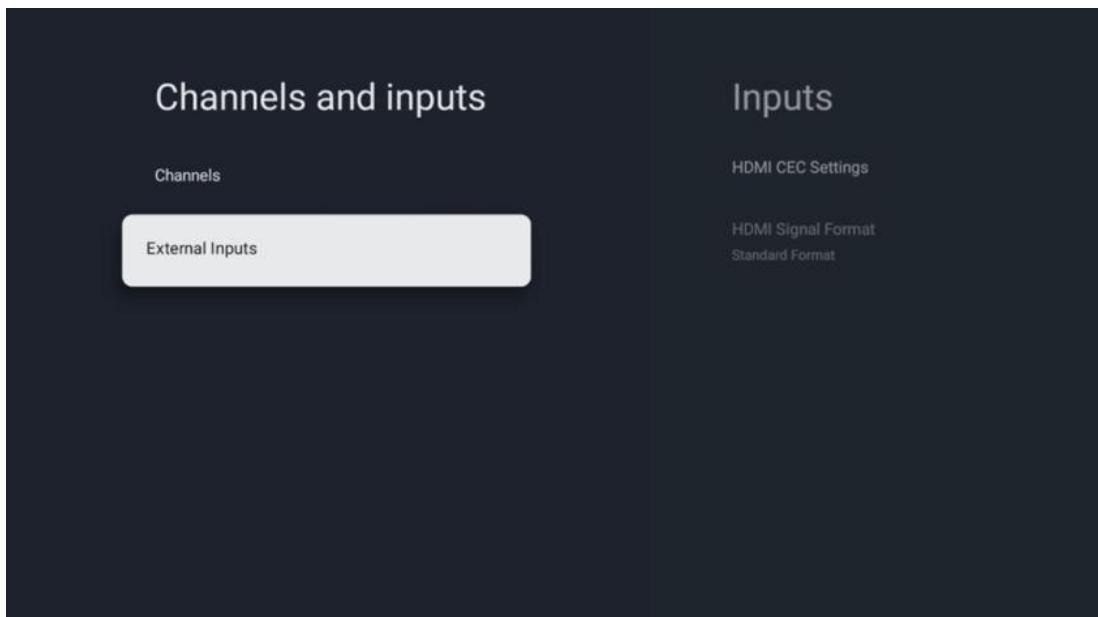

### 10.2.2.1 Ustawienia HDMI CEC

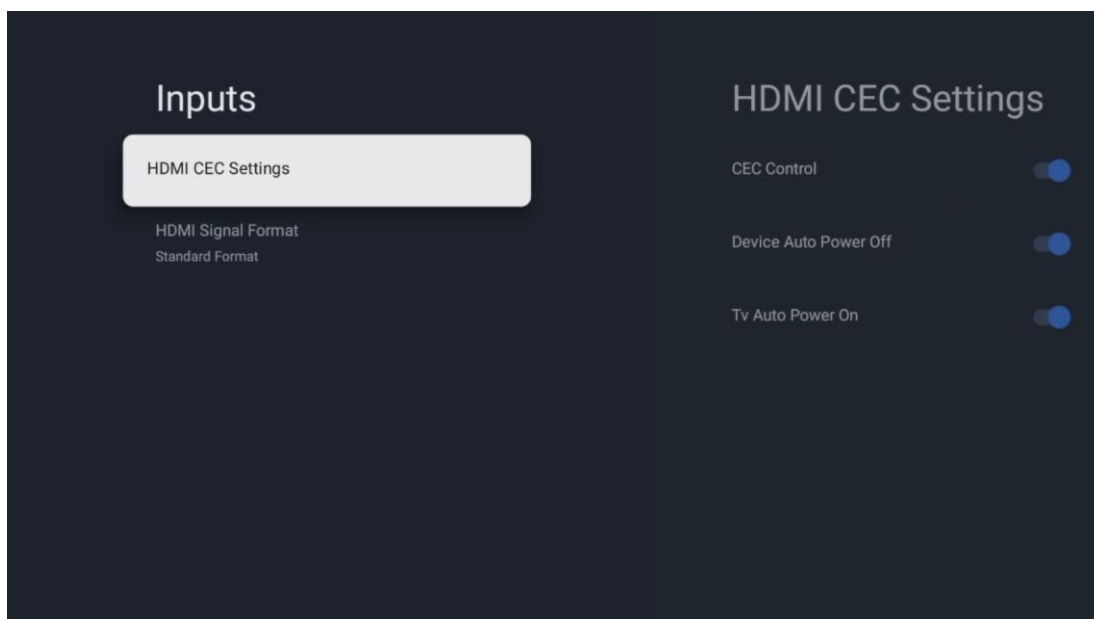

Jeśli funkcja HDMI CEC (Consumer Electronics Control) jest włączona, można obsługiwać urządzenie zewnętrzne podłączone do jednego ze złączy HDMI za pomocą pilota telewizora. Aby funkcja ta działała prawidłowo, podłączone urządzenie zewnętrzne również musi obsługiwać funkcję HDMI CEC, musi ona być włączona, a działanie funkcji HDMI CEC podłączonego urządzenia zewnętrznego musi być zsynchronizowane z funkcją HDMI CEC telewizora.

Domyślnie funkcja HDMI CEC jest włączona, a po podłączeniu urządzenia zewnętrznego nazwa odpowiedniego źródła wejściowego HDMI zostanie zmieniona na nazwę podłączonego urządzenia.

Pilot telewizora może automatycznie sterować urządzeniem zewnętrznym po wybraniu podłączonego źródła HDMI.

- **Sterowanie CEC:** Telewizor może sterować urządzeniami HDMI.
- **Automatyczne wyłączenie urządzenia:** Po wyłączeniu telewizora zewnętrzne urządzenie HDMI zostanie automatycznie wyłączone.
- **TV Auto Power On:** Po włączeniu zewnętrznego urządzenia HDMI telewizor zostanie włączony automatycznie.

### 10.2.2.2 Format sygnału HDMI

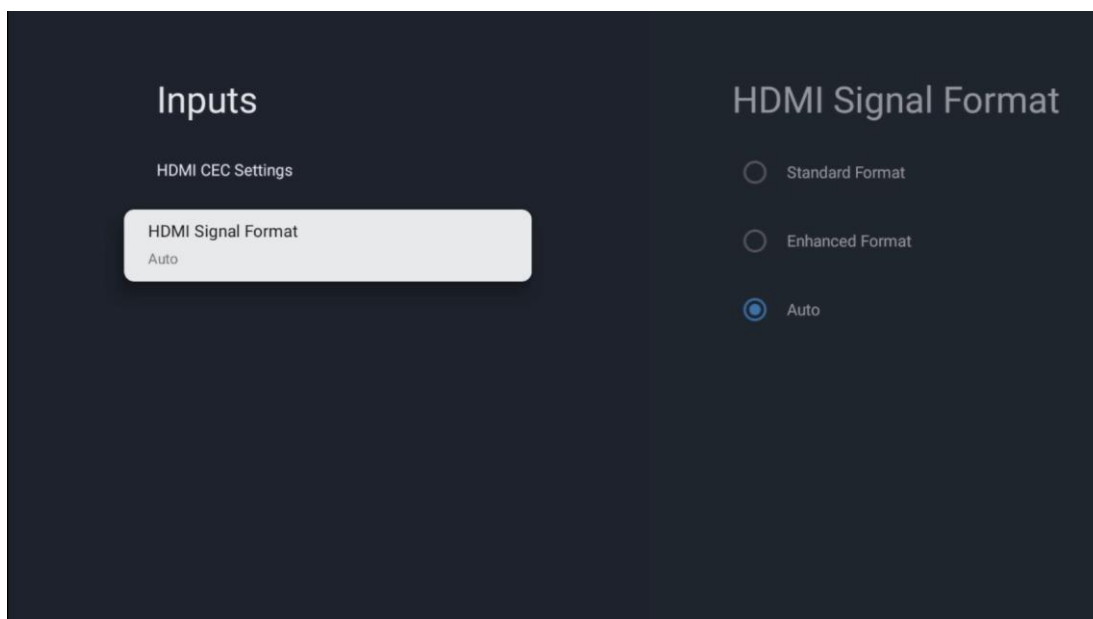

To menu jest dostępne tylko wtedy, gdy źródło jest ustawione na HDMI i umożliwia wybór jednego z trzech dostępnych formatów sygnału:

- **Format standardowy:** W przypadku wybrania tego formatu niektóre wysokie rozdzielczości mogą nie być obsługiwane ze względu na ograniczenia przepustowości protokołu HDMI 1.4.
- **Ulepszony format:** Telewizor będzie wyświetlał sygnały HDMI wysokiej jakości za pośrednictwem połączenia HDMI 2.1. **Uwaga:** Telewizor musi być wyposażony w złącze HDMI 2.1 i może być wymagany kabel HDMI obsługujący protokół HDMI 2.1. Wybierz tę opcję tylko wtedy, gdy urządzenie obsługuje formaty HDMI wysokiej jakości, takie jak: 4K 60Hz, 4:2:0 10 bit, 4:4:4, 4:2:2, gry VRR/ALLM itp.
- **Auto:** Telewizor będzie domyślnie próbował wyświetlać sygnały wysokiej jakości za pośrednictwem połączenia HDMI 2.1. **Uwaga:** Telewizor musi być wyposażony w złącze HDMI 2.1 i może być wymagany kabel HDMI obsługujący protokół HDMI 2.1. Jeśli urządzenie nie obsługuje formatu HDMI 2.1, telewizor automatycznie przełączy się na standardowy format HDMI 1.4.

## 10.3 Wyświetlacz i dźwięk

Regulacja ustawień obrazu, ekranu, dźwięku i wyjścia audio. Za pomocą przycisków kierunkowych wybierz jedną z opcji po prawej stronie ekranu i potwierdź wybór, naciskając **przycisk OK**.



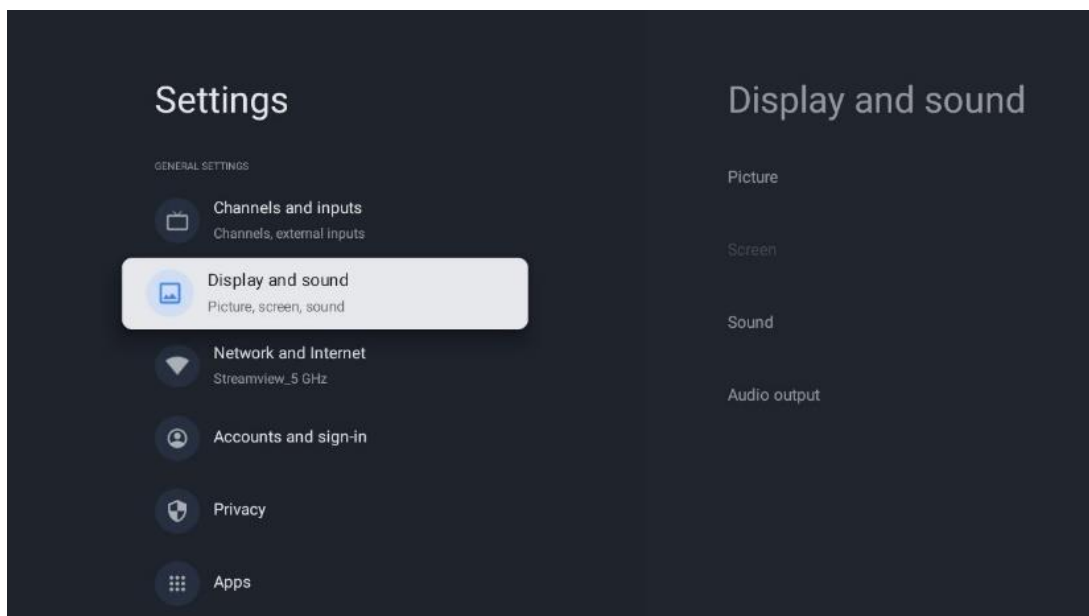

## 10.3.1 Zdjęcie

### Tryb obrazu

Podczas początkowej instalacji telewizora jest on domyślnie ustawiony na tryb obrazu Eco. Wybierz jedno z ustawień trybu obrazu i potwierdź wybór, naciskając przycisk **OK** na pilocie.

### WCG

Szeroka gama kolorów (WCG) jest często łączona z HDR, choć nie są one ze sobą powiązane. HDR zwiększa zakres dynamiki, poprawiając klarowność obrazu dzięki jaśniejszym światłom i ciemniejszym ciemnościom. Z kolei WCG poprawia odwzorowanie kolorów, sprawiając, że czerwienie są bardziej czerwone, błękity bardziej niebieskie, a zielenie bardziej zielone. Dlatego HDR poprawia klarowność obrazu ilościowo, podczas gdy WCG robi to jakościowo. Naciśnij przycisk **OK**, aby wybrać opcje WCG.

- **Jasność ekranu:** Naciśnij **OK**, aby dostosować jasność ekranu.
- **Ustawienia zaawansowane:**
  - **Temperatura barwowa:** Ustaw preferowaną temperaturę kolorów. Dostępne opcje to Standardowa, Ciepłsza, Ciepła, Chłodna i Chłodniejsza.
  - **Kontrast dynamiczny:** Kontrast dynamiczny jest domyślnie włączony. Można go włączyć lub wyłączyć.
  - **Tryb HDMI PC/AV:** Ta opcja menu jest dostępna tylko wtedy, gdy do telewizora podłączony jest komputer PC lub konsola do gier.
  - **Redukcja szumów:** Ustaw preferencje redukcji szumów jako Niski, Średni, Wysoki, Automatyczny lub wyłącz ją.
  - **Reset obrazu:** Resetowanie ustawień obrazu do domyślnych ustawień fabrycznych.
  - **ALLM:** Automatyczny tryb niskiego opóźnienia (ALLM) to funkcja, która automatycznie przełącza się między trybem niskiego opóźnienia a trybem

wysokiej jakości obrazu w zależności od źródła wejściowego z urządzenia podłączonego przez HDMI, takiego jak urządzenie do gier. Ta opcja menu jest dostępna tylko wtedy, gdy do telewizora podłączony jest komputer lub konsola do gier.

- **MEMC:** MEMC (Motion Estimation/Motion Compensation) to technologia stosowana w telewizorach i wyświetlaczach wideo w celu zmniejszenia rozmycia ruchu i drgań w szybko poruszających się scenach. Szacowanie ruchu identyfikuje ruch w kolejnych klatkach, podczas gdy kompensacja ruchu tworzy i wstawia klatki pośrednie w celu wygładzenia ruchu.

### 10.3.2 Ekran

Dostosuj współczynnik proporcji ekranu telewizora.

### 10.3.3 Dźwięk

Dostosuj ustawienia dźwięku telewizora.

- **Tryb dźwięku:** Ustaw preferencje dźwięku jako Standardowy, Kino, Muzyka, Wiadomości lub Osobisty.
- **Dolby Atmos:** Aktywacja lub dezaktywacja Dolby Atmos. Po zmianie tej opcji ustawień należy na chwilę odłączyć urządzenie od zasilania i podłączyć je ponownie (reset zasilania).
- **Tryb Surround:** Dostępny tylko w przypadku odtwarzania treści multimedialnych lub telewizji na żywo z dźwiękiem przestrzennym.
- **Tylko dźwięk:** Wyłączenie ekranu telewizora i odtwarzanie tylko dźwięku. To ustawienie jest przydatne podczas słuchania kanałów radiowych odbieranych za pośrednictwem anteny, telewizji kablowej lub satelitarnej.
- **Ustawienia zaawansowane:**
  - **Wzmacniacz dialogów:** Automatycznie dostosowuje dźwięk dialogów, wyróżniając je spośród innych dźwięków.
  - **Balans:** Regulacja balansu głośności lewej i prawej strony dla głośników i słuchawek.
  - **Reset dźwięku:** Resetowanie ustawień dźwięku do domyślnych ustawień fabrycznych.

### 10.3.4 Wyjście audio

**Urządzenie wyjściowe**

- **Głośniki telewizora:** Wybierz tę opcję, jeśli telewizor nie jest podłączony do amplitunera AV za pośrednictwem optycznego wyjścia audio lub kabla HDMI.
- **SPDIF/Optical:** Wybierz tę opcję audio, jeśli telewizor jest podłączony do amplitunera AV za pomocą kabla optycznego.
- **HDMI ARC:** Wybierz tę opcję audio, jeśli telewizor jest podłączony do amplitunera AV przez HDMI z portu eARC telewizora.

### Typ wyjścia audio

- **PCM (Pulse Code Modulation):** Analogowy sygnał audio jest konwertowany na sygnał cyfrowy, który jest indywidualnie demodulowany i odtwarzany przez amplituner AV.
- **Passthrough:** Sygnał audio jest przekazywany do odbiornika AV bez modulacji TV.
- **Auto:** Wyjście audio telewizora jest automatycznie konfigurowane zgodnie z podłączonym amplitunerem AV.

### Cyfrowe opóźnienie audio (ms)

Ustawienie opóźnienia wyjścia audio.

### Głośność dźwięku cyfrowego

Ustawienie poziomu głośności wyjścia audio.

- **Off:** Aktywacja lub dezaktywacja funkcji eARC.
- **Auto:** Funkcja eARC wyjścia HDMI jest automatycznie konfigurowana zgodnie z podłączonym amplitunerem AV lub soundbarem.

## 10.4 Sieć i Internet

Za pomocą opcji tego menu można skonfigurować ustawienia sieciowe telewizora.

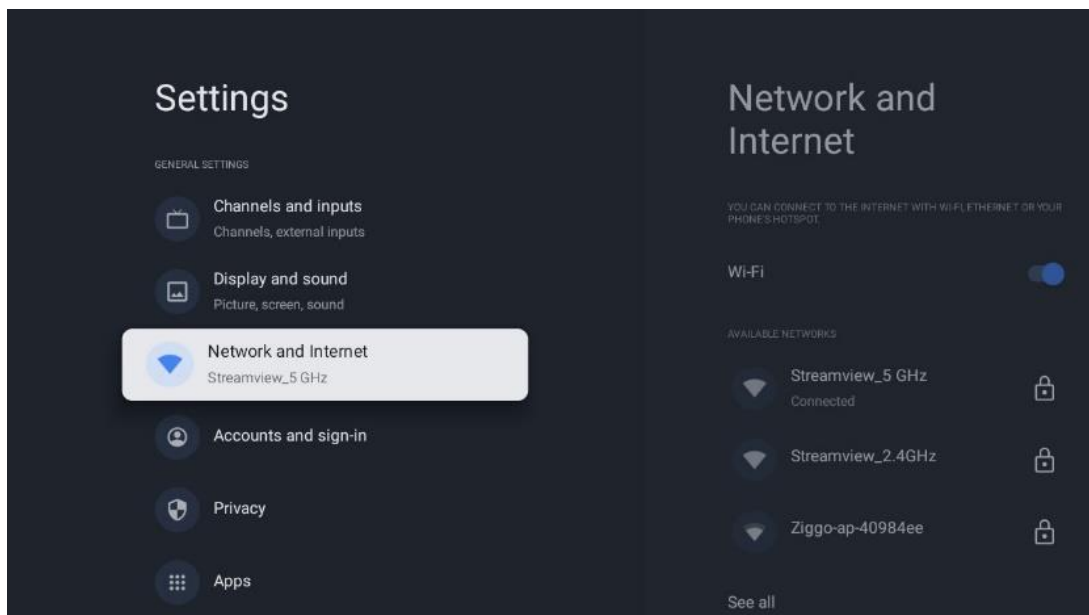

### 10.4.1 Wi-Fi Wł.

Włączanie i wyłączanie funkcji bezprzewodowej sieci LAN (WLAN).

## 10.4.2 Wybierz dostępną sieć Wi-Fi

Po włączeniu funkcji Wi-Fi zostanie wyświetlona lista dostępnych sieci bezprzewodowych. Podświetl opcję Zobacz wszystkie i naciśnij przycisk **OK**, aby wyświetlić wszystkie sieci. Wybierz jedną z nich i naciśnij **OK**, aby się połączyć. Może zostać wyświetlony monit o wprowadzenie hasła w celu połączenia się z wybraną siecią, jeśli jest ona chroniona hasłem.

## 10.4.3 Inne opcje

- **Dodaj nową sieć:** Dodaj sieci z ukrytymi identyfikatorami SSID.
- **Skanowanie zawsze dostępne:** Można zezwolić usłudze lokalizacji i innym aplikacjom na skanowanie w poszukiwaniu sieci, nawet gdy funkcja Wi-Fi jest wyłączona. Naciśnij **OK**, aby włączyć lub wyłączyć tę funkcję.

## 10.4.4 Opcje sieci Ethernet

- **Połączono / Nie połączono:** Wyświetla stan połączenia internetowego przez Ethernet, adresy IP i MAC.
- **Ustawienia proxy:** Ręczne ustawienie serwera proxy HTTP dla przeglądarki. Ten serwer proxy nie może być używany przez inne aplikacje.
- **Ustawienia IP:** Konfiguracja ustawień IP telewizora.

## 10.5 Konta i logowanie

- **Konto Google TV:** Ta opcja będzie dostępna po zalogowaniu się na konto Google. Możesz zablokować preferencje konta, skonfigurować preferencje synchronizacji danych, zarządzać płatnościami i zakupami, dostosować ustawienia Asystenta Google, włączyć tryb tylko aplikacji i usunąć konto z telewizora.
- **Dodaj konto:** Dodaj nowe konto, logując się do niego.
- **Dodaj dziecko:** Dodaj konto przyjazne dzieciom z ochroną rodzicielską.

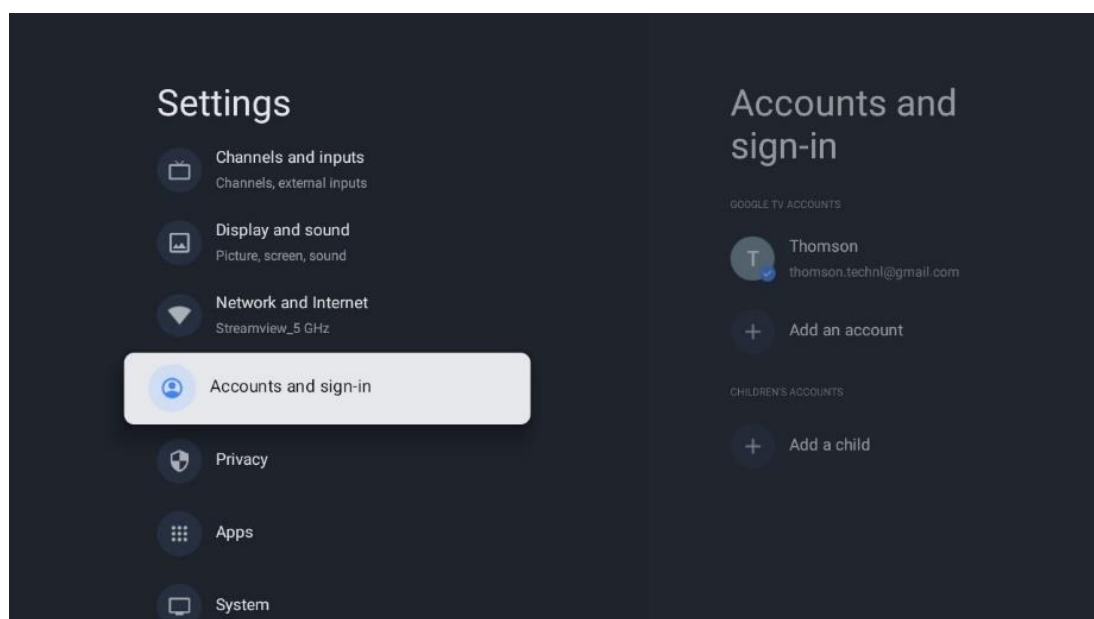

## 10.6 Prywatność

Zmiana i dostosowanie ustawień prywatności i uprawnień aplikacji.

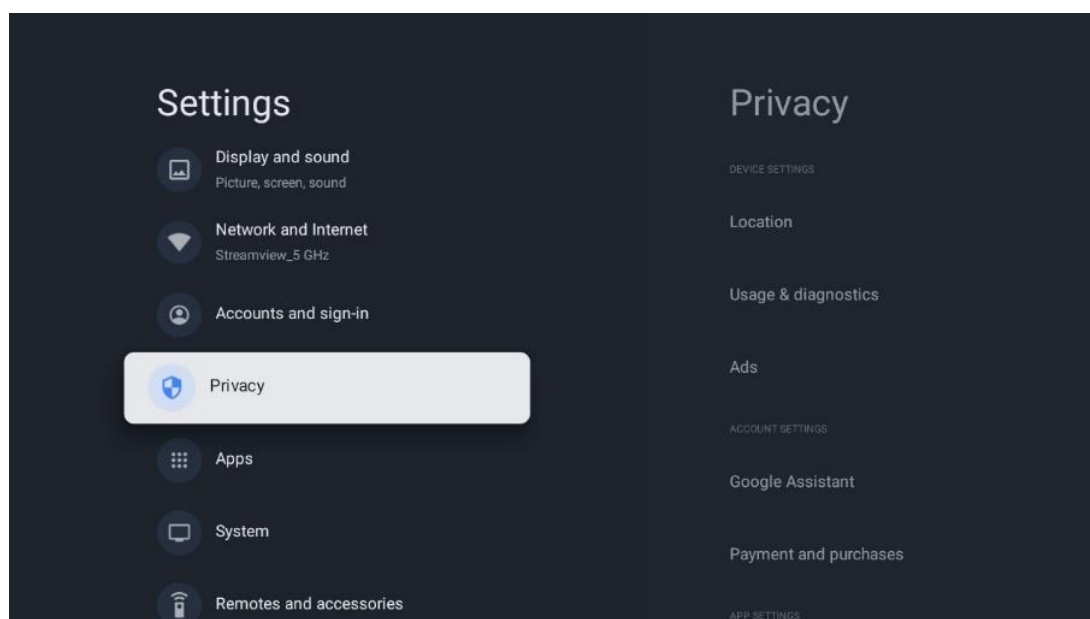

### Ustawienia urządzenia

- **Lokalizacja:** Wybierz, czy Google może zbierać dane o lokalizacji w zależności od sieci Wi-Fi. Ważne jest, aby podać Google swoją lokalizację, ponieważ instalacja wielu aplikacji zależy od geolokalizacji. Instalacja niektórych aplikacji do przesyłania strumieniowego, zwłaszcza tych, które przesyłają strumieniowo kanały telewizyjne, jest możliwa tylko zgodnie z zasadami geolokalizacji.
- **Użytkowanie i diagnostyka:** Automatyczne wysyłanie informacji diagnostycznych do Google.
- **Reklamy:** Wybierz, czy Google może gromadzić dane dotyczące użytkowania i diagnostyki oraz promować spersonalizowane reklamy.

### Ustawienia konta:

- **Asystent Google:** wybór aktywnego konta, przeglądanie uprawnień, wybór aplikacji, które mają być uwzględnione w wynikach wyszukiwania, aktywacja bezpiecznego filtra wyszukiwania i przeglądanie licencji open-source.
- **Płatności i zakupy:** Konfiguracja ustawień płatności i zakupów Google.

### Ustawienia aplikacji:

- **Specjalny dostęp do aplikacji:** Wybierz, które aplikacje mogą mieć dostęp do Twoich informacji i mają specjalny dostęp.
- **Bezpieczeństwo i ograniczenia:** Za pomocą opcji w tym menu można zezwolić lub ograniczyć instalację aplikacji ze źródeł innych niż Sklep Google Play. Ustaw opcje tak, aby telewizor nie zezwalał lub ostrzegał przed instalacją aplikacji, które mogą powodować poważne problemy.

## 10.7 Aplikacje

Opcje dostępne w tym menu umożliwiają zarządzanie aplikacjami zainstalowanymi na telewizorze.

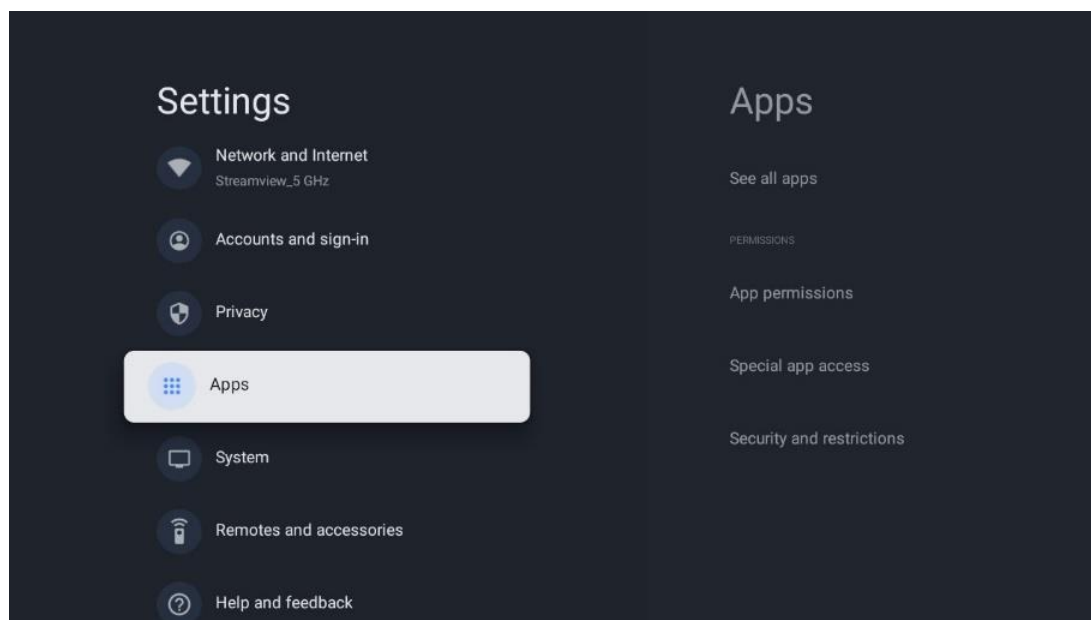

**Ostatnio otwarte aplikacje:** W tym miejscu wyświetlane są ostatnio otwierane aplikacje.

**Zobacz wszystkie aplikacje:** Wybierz opcję Zobacz wszystkie aplikacje i naciśnij przycisk OK, aby wyświetlić pełną listę wszystkich zainstalowanych aplikacji na telewizorze. Można również sprawdzić ilość miejsca zajmowanego przez każdą aplikację. Z tego miejsca można sprawdzić wersje aplikacji, uruchomić lub wymusić zatrzymanie ich działania, odinstalować pobrane aplikacje, sprawdzić uprawnienia i włączyć je lub wyłączyć, zarządzać powiadomieniami, wyczyścić dane i pamięć podręczną i wiele więcej. Wystarczy podświetlić aplikację i nacisnąć **OK**, aby uzyskać dostęp do dostępnych opcji.

**Uprawnienia:** Zarządzanie uprawnieniami i innymi funkcjami aplikacji.

- **Uprawnienia aplikacji:** Aplikacje zostaną posortowane według kategorii typu uprawnień. Możesz włączyć/wyłączyć uprawnienia dla aplikacji z poziomu tych kategorii.
- **Specjalny dostęp do aplikacji:** Konfiguracja funkcji aplikacji i specjalnych uprawnień.
- **Bezpieczeństwo i ograniczenia:** Korzystając z opcji tego menu, można zezwolić lub ograniczyć instalację aplikacji ze źródeł innych niż Sklep Google Play. Ustaw telewizor tak, aby nie zezwalał lub ostrzegał przed instalacją aplikacji, które mogą wyrządzić szkody.

## 10.8 System

Użyj przycisków kierunkowych, aby wyświetlić opcje About (Informacje), Date & Time (Data i godzina), Language (Język), Storage (Pamięć), Power and energy (Zasilanie i energia) i inne. Naciśnij **OK**, aby wybrać odpowiednią podopcję, którą chcesz dostosować.

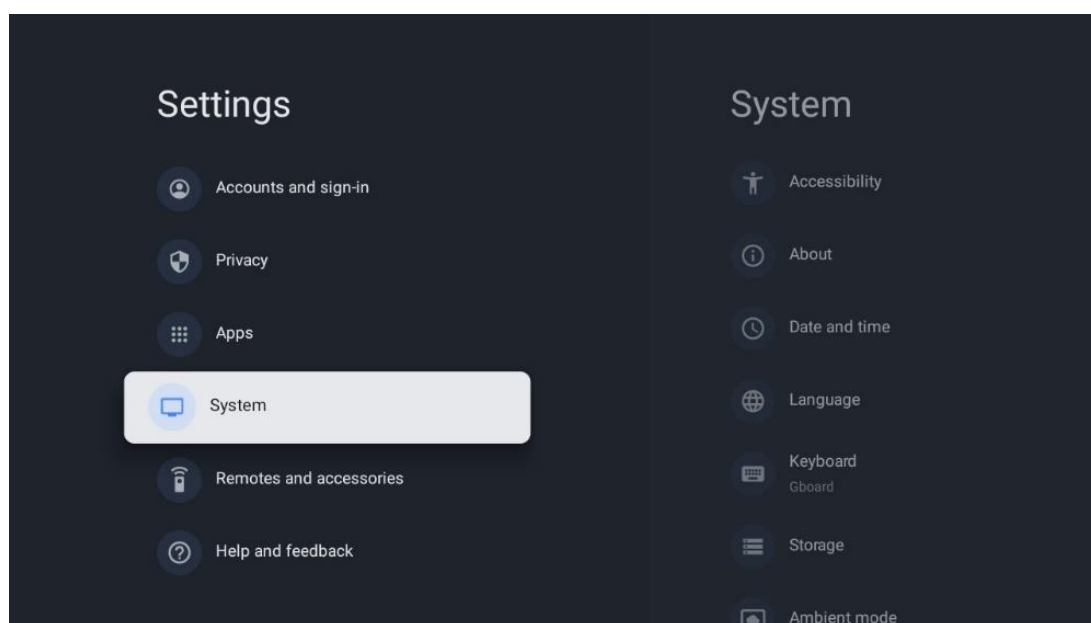

### 10.8.1 Dostępność

- **Napisy:** Włącz/wyłącz napisy, dostosuj ich język i rozmiar tekstu oraz wybierz styl napisów.
- **Tekst o wysokim kontraście:** Włącz lub wyłącz tekst o wysokim kontraście.
- **Zamiana tekstu na mowę:** Włącz lub wyłącz funkcję zamiany tekstu na mowę Google. Funkcja ta będzie automatycznie głosić tekst wyświetlany na ekranie. Jest to przydatna funkcja dla osób mających problemy ze wzrokiem. W tej sekcji menu można dostosować ustawienia funkcji zamiany tekstu na mowę, takie jak szybkość mowy i domyślny język.
- **Skrót dostępności:** Włącz lub wyłącz.
- **Powrót rozmowy:** Włącz lub wyłącz funkcję Talk Back i dostosuj ją.
- **Dostęp do przełącznika:** Włącz lub wyłącz dostęp do przełącznika i dostosuj go.

### 10.8.2 O

Tutaj można znaleźć informacje o sprzęcie i oprogramowaniu telewizora, a także o systemie operacyjnym Android i wersji Netflix ESN.

- **Aktualizacja systemu:** Wybierz tę opcję menu i naciśnij przycisk **OK** na pilocie, aby sprawdzić, czy dostępna jest aktualizacja oprogramowania telewizora.
- **Nazwa urządzenia:** Wybierz tę opcję menu i naciśnij przycisk **OK** na pilocie, aby zmienić nazwę lub przypisać niestandardową nazwę telewizora. Jest to ważne,

ponieważ telewizor powinien być prawidłowo zidentyfikowany w sieci lub podczas korzystania z funkcji Chromecast.

- **Resetuj:** Wybierz tę opcję menu, aby zresetować telewizor do ustawień fabrycznych i ponownie zainstalować telewizor.
- **Status:** W tym menu można znaleźć informacje o sprzęcie telewizora, takie jak adres IP, adres MAC, adres Bluetooth, numer seryjny i czas pracy.
- **Informacje prawne:** W tym menu znajdują się informacje prawne dotyczące telewizora.
- **Model:** Wyświetla model telewizora.
- **Wersja systemu operacyjnego Android TV:** Pokazuje, która wersja systemu operacyjnego jest zainstalowana na telewizorze.
- **Poziom poprawki zabezpieczeń systemu operacyjnego Android TV:** Wyświetla datę poprawki zabezpieczeń zainstalowanej na telewizorze.

### 10.8.3 Data i godzina

Ustaw datę i godzinę na telewizorze. Dane te mogą być aktualizowane automatycznie za pośrednictwem sieci lub transmisji. Ustaw je zgodnie ze swoim środowiskiem i preferencjami. Wyłącz opcję Automatyczna data i godzina, jeśli chcesz zmienić datę lub godzinę ręcznie. Następnie ustaw opcje daty, godziny, strefy czasowej i formatu godziny.

### 10.8.4 Język

Ustaw język menu telewizora.

### 10.8.5 Klawiatura

Wybierz typ klawiatury wirtualnej i zarządzaj jej ustawieniami.

### 10.8.6 Przechowywanie

W tym miejscu wyświetlany jest całkowity stan przestrzeni dyskowej telewizora i podłączonych urządzeń, jeśli są dostępne. Aby wyświetlić szczegółowe informacje o użytkowaniu, podświetl partycję pamięci wewnętrznej lub podłączone urządzenie pamięci zewnętrznej i naciśnij przycisk **OK**. Wyświetlane są również opcje wysuwania i formatowania podłączonych urządzeń pamięci masowej.

### 10.8.7 Tryb otoczenia

Tryb Ambient w telewizorze to funkcja, która przekształca ekran telewizora w cyfrową ramkę na zdjęcia lub wirtualny wyświetlacz sztuki, gdy nie jest używany. Tryb ten można uruchomić ręcznie w tej sekcji menu.

- **Kanały:** Wybór źródła zdjęć lub obrazów wyświetlanych w trybie otoczenia.
- **Więcej ustawień:**



- Wyświetlanie pogody w stopniach C lub F. Można wybrać wyświetlanie obu systemów stopni lub ukryć wszystkie stopnie.
- Wyświetlanie lub ukrywanie czasu.
- Dostosuj zdjęcia osobiste i ustawienia Zdjęć Google.
- Zdjęcia portretowe Google.
- Osobiste zarządzanie zdjęciami.
- Regulacja szybkości pokazu slajdów.

### 10.8.8 Moc i energia

- **Zachowanie po włączeniu:** Wybierz, czy po włączeniu telewizora ma być wyświetlany ekran główny Google TV, czy ostatnio używane źródło sygnału.
- **Oszczędzanie energii:** Regulacja czasu bezczynności, po którym telewizor wyłącza się automatycznie.

### 10.8.9 Obsada

Po uruchomieniu funkcji Chromecast z urządzenia mobilnego, które znajduje się w tej samej sieci co telewizor, telewizor zostanie rozpoznany jako urządzenie Google Cast i umożliwi Asystentowi Google i innym usługom wybudzenie telewizora i reagowanie na podłączone urządzenia Chromecast. Możliwe będzie strumieniowe przesyłanie treści lub lokalnych treści multimedialnych z urządzeń mobilnych do telewizora.

Wybierz preferencje dotyczące dostępności Chromecasta. Dostępne są trzy opcje ustawień:

- **Zawsze:** telewizor będzie zawsze widoczny dla innych urządzeń obsługujących tę funkcję (nawet w trybie czuwania i przy wyłączonym ekranie).
- **Podczas przesyłania:** Telewizor będzie widoczny tylko podczas korzystania z funkcji Chromecast.
- **Nigdy:** Telewizor nie będzie widoczny dla innych urządzeń.

### 10.8.10 Google

Sprawdź, czy dostępne są aktualizacje usług systemowych.

### 10.8.11 Dźwięki systemowe

Aktywacja lub dezaktywacja dźwięków systemowych.

### 10.8.12 Telewizja

- **Wyłącznik czasowy:** Ustaw czas, po którym telewizor ma się automatycznie wyłączyć.
- **Bezczynność telewizora w trybie gotowości:** Ustaw czas, po którym telewizor ma się automatycznie wyłączać, gdy jest nieaktywny.
- **Ustawianie wyłącznika czasowego:** ustawienie czasu, po którym telewizor powinien automatycznie przejść do ekranu głównego lub trybu TV/HDMI, gdy jest nieaktywny.
- **Ustawienia:**

- **Blokada:** Ustaw opcje kontroli rodzicielskiej, takie jak: Włączone / Wyłączone, Blokada źródła wejściowego, kanały, które powinny być zablokowane, oceny i modyfikacja kodu PIN.
- **Moc:**
  - **Wake on Network:** Włączone/Wyłączone.
  - **WoW:** Włączanie lub wyłączanie funkcji Wake on WLAN. Funkcja ta umożliwia włączanie lub wybudzanie telewizora za pośrednictwem sieci bezprzewodowej.
  - **WoL:** Włączanie lub wyłączanie funkcji Wake on LAN. Funkcja ta umożliwia włączanie lub wybudzanie telewizora za pośrednictwem sieci.
  - **Wake on Chromecast:** Enabled/Disabled. Telewizor zostanie włączony lub wyłączony poprzez uruchomienie lub zatrzymanie strumieniowania treści multimedialnych Chromecast z podłączonego urządzenia mobilnego.
  - Tryb **gotowości** sieciowej: W trybie gotowości sieciowej trybem gotowości telewizora można sterować za pośrednictwem specjalnych aplikacji lub innych usług sieciowych. Aktywacja tej funkcji powoduje większe zużycie energii.
- **USB ADB:** Włączenie lub wyłączenie trybu debugowania USB.
- **Aktualizacja oprogramowania:** Aktualizacja oprogramowania telewizora zostanie automatycznie przeprowadzona przez Google Over the Air. Nie należy modyfikować tej opcji menu.
- **Zasady i warunki:** Wyświetl regulamin.
- **Środowisko:** Wybór pomiędzy trybem Dom lub Sklep.
- **RCU Firmware update (Aktualizacja oprogramowania RCU):** Aktualizacja oprogramowania pilota zostanie automatycznie przeprowadzona przez Google over the Air. Nie należy modyfikować tej opcji menu.

### 10.8.13 Czas pracy systemu

Wyświetlany jest cały czas działania telewizora.

### 10.8.14 Restart

Uruchom ponownie telewizor.

## 10.9 Pilot i akcesoria

Podłącz do telewizora urządzenia Bluetooth, takie jak soundbar, słuchawki, głośniki Bluetooth, mysz i klawiaturę lub kontroler do gier.

- Ustaw urządzenie, które chcesz podłączyć, w tryb parowania.
- Wybierz opcję Menu akcesoriów parowania i naciśnij przycisk **OK** na pilocie, aby rozpocząć wyszukiwanie urządzeń Bluetooth w trybie parowania.

- Dostępne urządzenia zostaną rozpoznane i wyświetlone na liście.
- Wybierz żądane urządzenie z listy i naciśnij przycisk **OK**, aby rozpocząć proces parowania z telewizorem.
- Po zakończeniu procesu parowania podłączone urządzenia Bluetooth zostaną wyświetlone na liście akcesoriów.

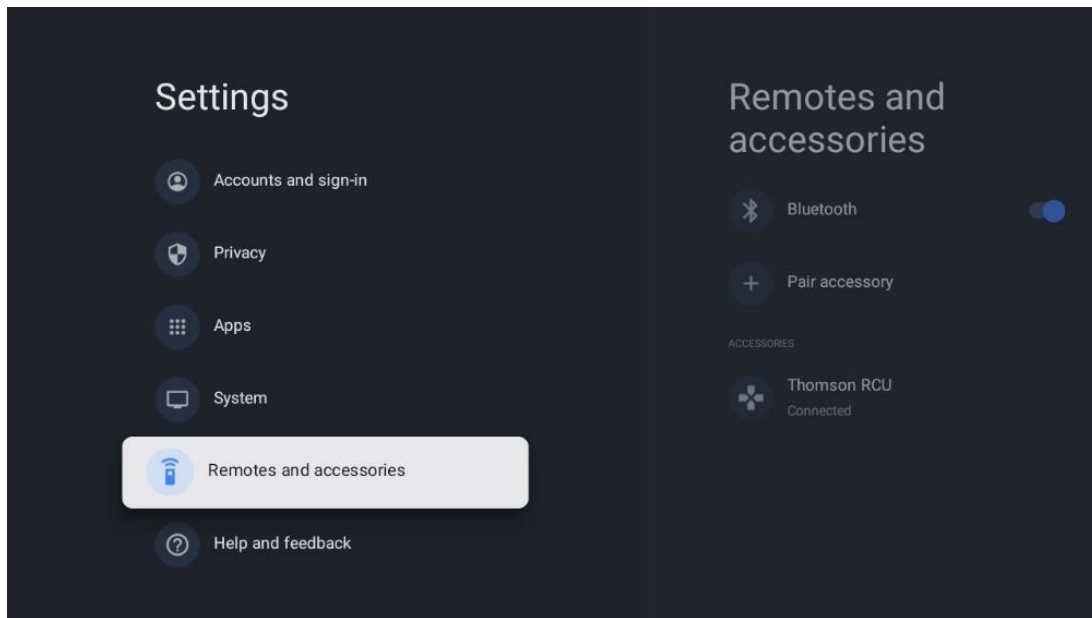

## 10.10 Pomoc i opinie

Masz pytania lub chcesz podzielić się opinią na temat Google TV? Odwiedź stronę pomocy Google TV pod adresem [g.co/tv/help](https://g.co/tv/help).

## 11 Telewizja na żywo

Wybierz aplikację Live TV na ekranie głównym i naciśnij przycisk **OK**, aby ją uruchomić. Przy pierwszym uruchomieniu Live TV po zainstalowaniu telewizora użytkownik zostanie przeprowadzony przez kilka ekranów dialogowych. Ekran te informują, że oprócz korzystania z tunera TV zainstalowanego w telewizorze można oglądać kanały telewizji na żywo za pośrednictwem aplikacji do przesyłania strumieniowego.

Zostanie również wyświetlony monit o utworzenie czterocyfrowego kodu PIN. Ten kod PIN jest wymagany do skonfigurowania ustawień w menu Kontrola rodzicielska. Ponadto ten sam kod PIN będzie wymagany do oglądania programów telewizyjnych chronionych przez funkcję Kontrola rodzicielska, jeśli ta opcja jest włączona, lub podczas ponownego wyszukiwania kanałów.

Naciśnij przycisk **OK** w trybie telewizji na żywo, aby wyświetlić opcje menu.

## 11.1 Menu kanałów

### 11.1.1 Przewodnik po programie

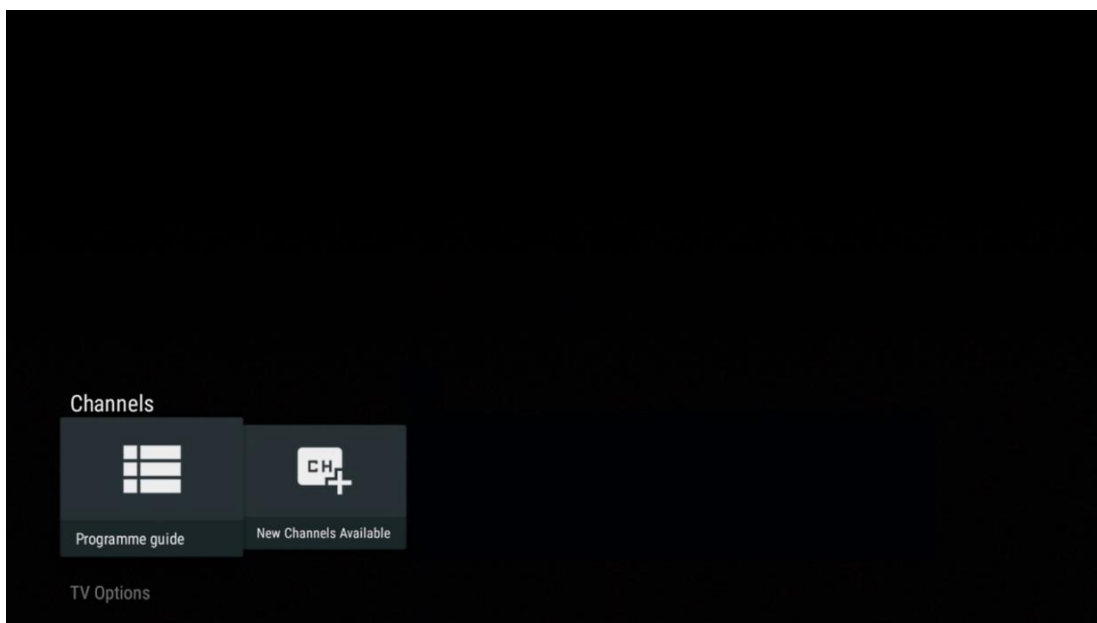

Funkcja elektronicznego przewodnika po programach (EPG) w telewizorze umożliwia łatwe przeglądanie harmonogramu kanałów aktualnie dostępnych na liście kanałów. Należy pamiętać, że dostępność tej funkcji zależy od programu.

Aby uzyskać dostęp do elektronicznego przewodnika po programach w trybie telewizji na żywo, wystarczy wybrać odpowiednią opcję menu lub nacisnąć przycisk **EPG** na pilocie zdalnego sterowania. Aby powrócić do telewizji na żywo, naciśnij przycisk **Wstecz** na pilocie zdalnego sterowania.

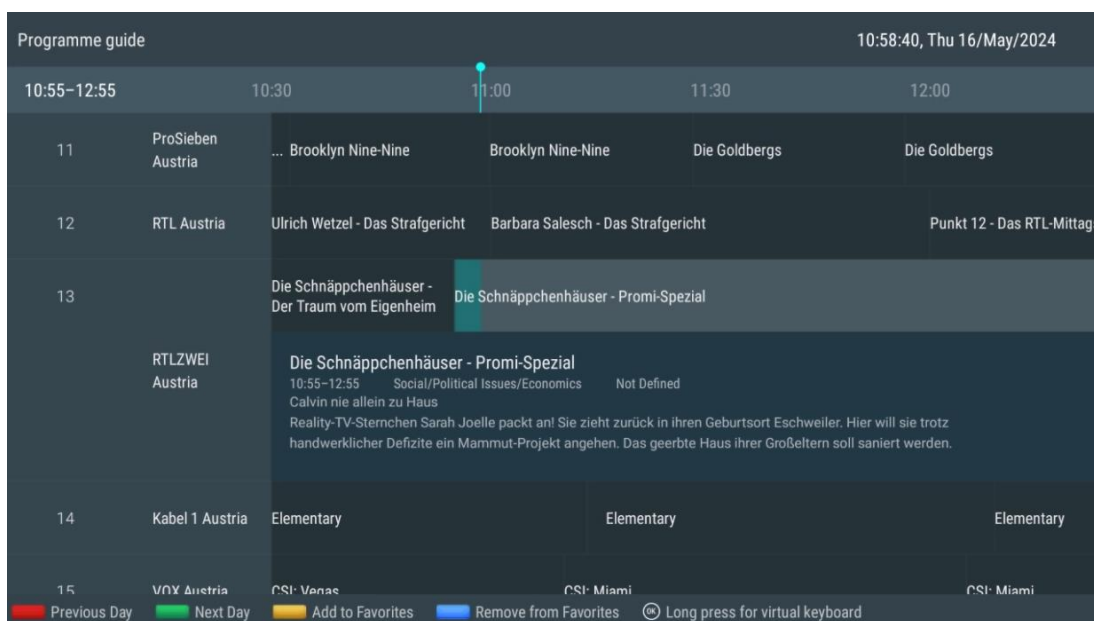

Programme guide		10:58:40, Thu 16/May/2024			
10:55-12:55	10:30	11:00	11:30	12:00	
11 ProSieben Austria	... Brooklyn Nine-Nine	Brooklyn Nine-Nine	Die Goldbergs	Die Goldbergs	
12 RTL Austria	Ulrich Wetzel - Das Strafgericht	Barbara Salesch - Das Strafgericht		Punkt 12 - Das RTL-Mittags	
13	Die Schnäppchenhäuser - Der Traum vom Eigenheim	Die Schnäppchenhäuser - Promi-Spezial			
RTLZWEI Austria	Die Schnäppchenhäuser - Promi-Spezial 10:55-12:55 Social/Political Issues/Economics Not Defined Calvin nie allein zu Haus Reality-TV-Sternchen Sarah Joelle packt an! Sie zieht zurück in ihren Geburtsort Eschweiler. Hier will sie trotz handwerklicher Defizite ein Mammut-Projekt angehen. Das geerbte Haus ihrer Großeltern soll saniert werden.				
14 Kabel 1 Austria	Elementary		Elementary	Elementary	
15 VOX Austria	CSI: Vegas		CSI: Miami	CSI: Miami	

Previous Day Next Day Add to Favorites Remove from Favorites Long press for virtual keyboard

Wybierz bieżące lub nadchodzące wydarzenie i naciśnij przycisk **OK**, aby przeczytać opis treści (jeśli jest dostępny dla wybranego programu).

Po prawej stronie ekranu widoczne są pola wyboru Widok lub Przypomnienie.

- **Widok:** Zaznacz to pole i naciśnij **OK**, aby wyświetlić bieżący program.
- **Przypomnienie:** Zaznacz to pole, aby ustawić przypomnienie o obejrzeniu tego programu. Przypomnienie zostanie wyświetlone na ekranie telewizora przed rozpoczęciem wybranego programu.

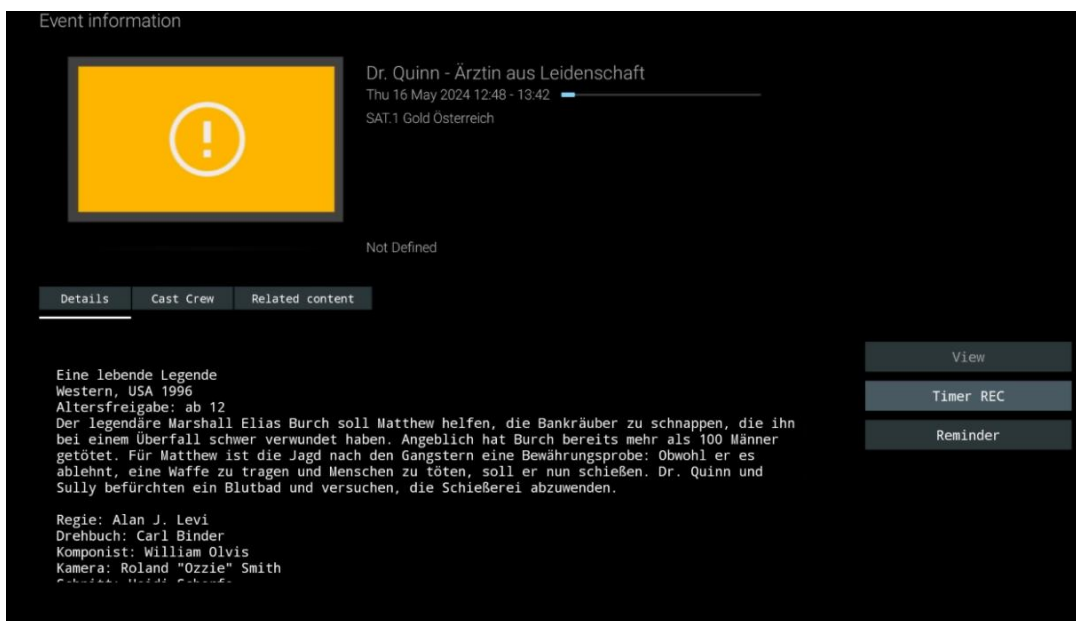

## 11.1.2 Dostępne nowe kanały

Wybierz jedno ze źródeł transmisji Live TV lub jedną z aplikacji Live TV, aby rozpocząć lub zakończyć instalację.

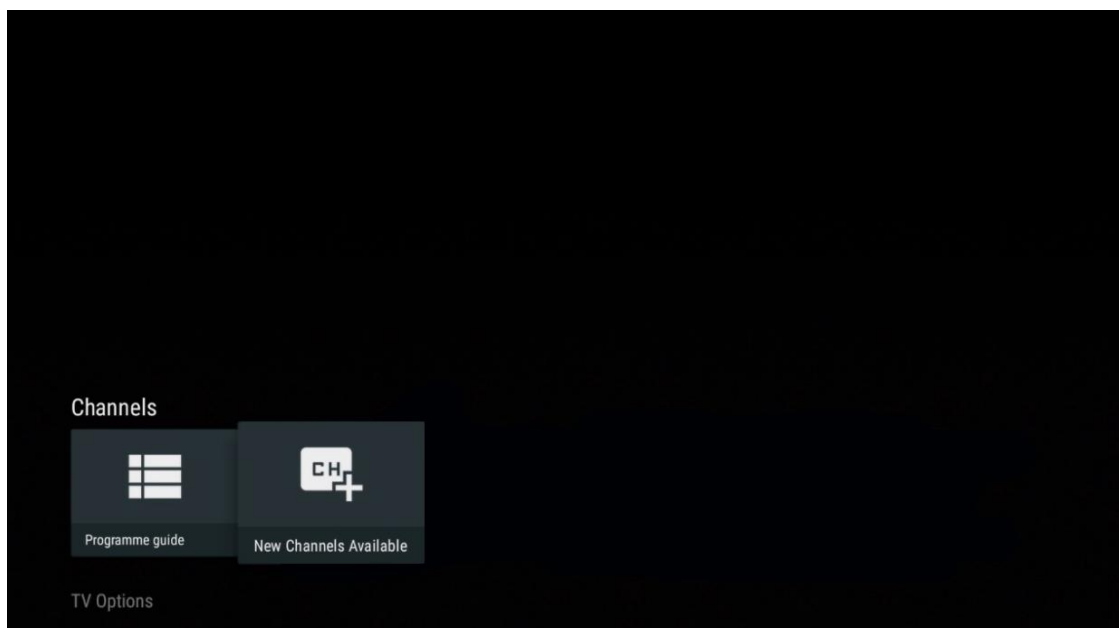

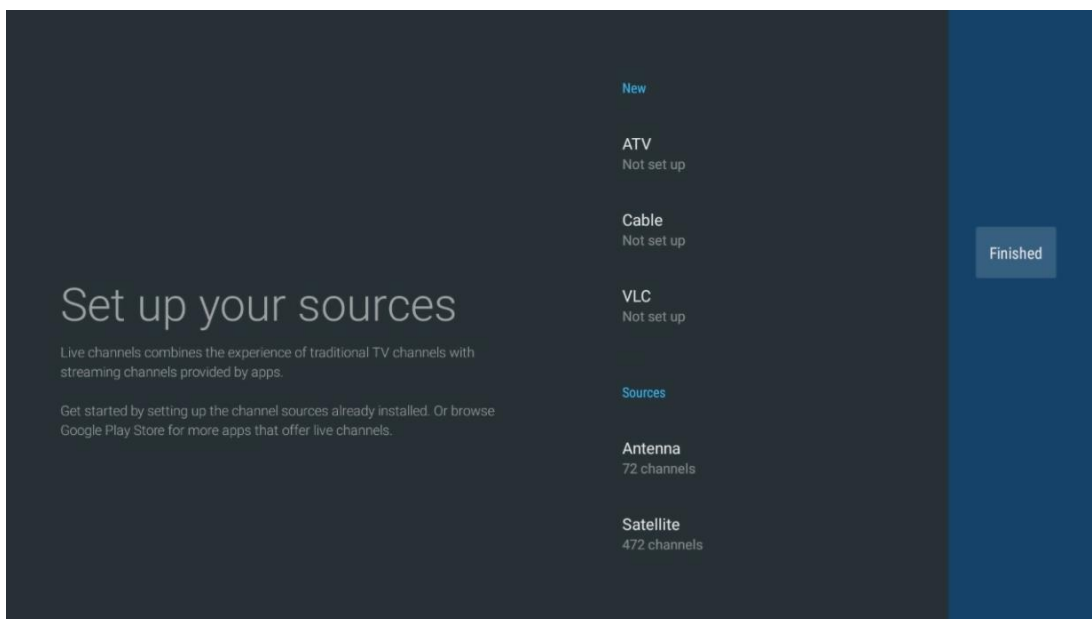

## 11.2 Opcje TV

Aby wyświetlić Opcje TV, naciśnij **OK** w trybie telewizji na żywo i użyj przycisków kierunkowych, aby przewinąć do menu Opcje TV.

### 11.2.1 Język napisów

Wyświetlanie dostępnych opcji napisów bieżącego programu telewizyjnego. Wybierz preferowaną opcję i potwierdź wybór przyciskiem **OK**.

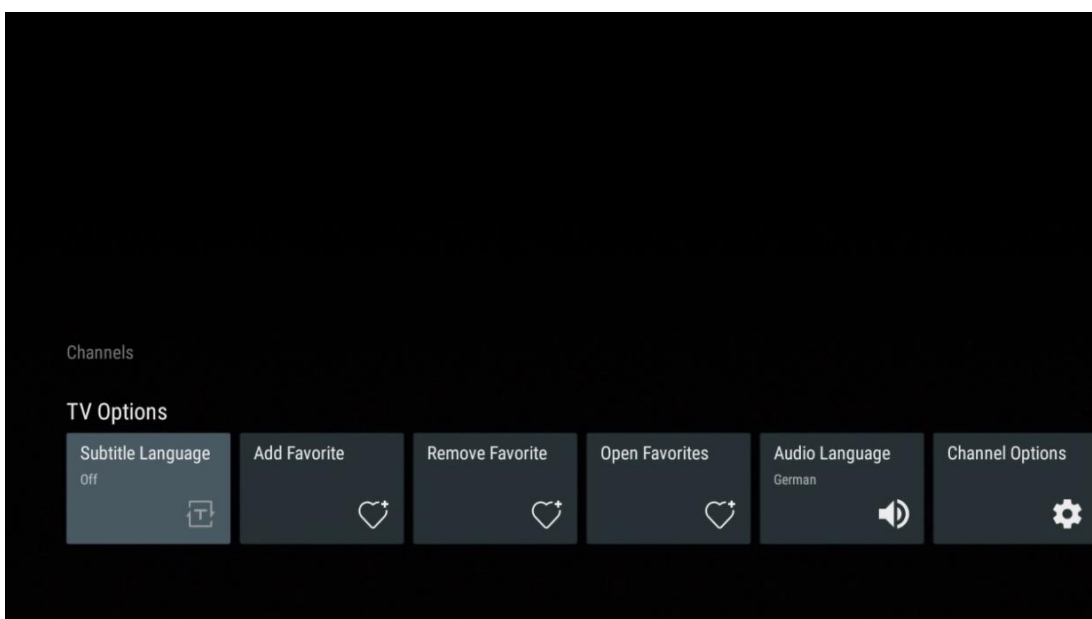

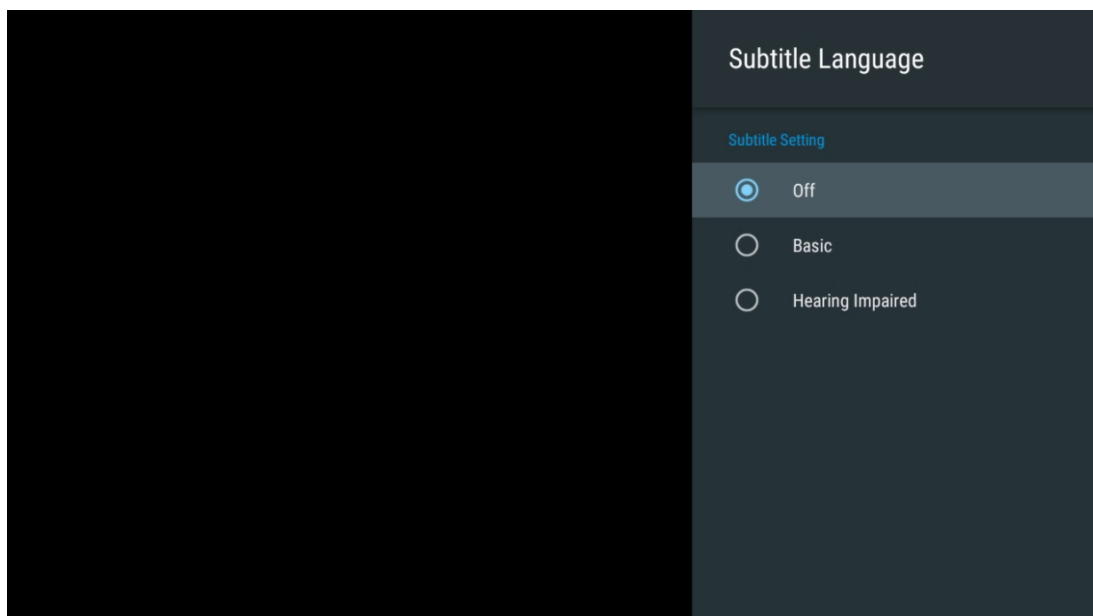

## 11.2.2 Dodaj ulubione

Twórz listy ulubionych i dodawaj do nich preferowane kanały.

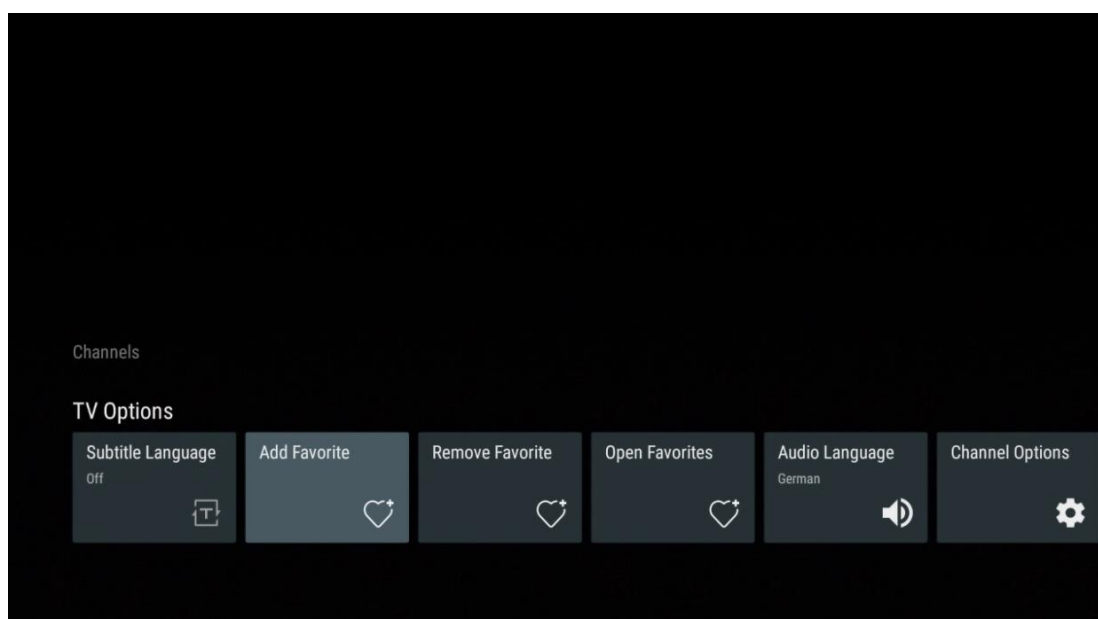

**Uwaga:** Dostępne są tylko cztery listy ulubionych. Wybierz jedną z list i naciśnij przycisk **OK**, aby dodać bieżący kanał do wybranej listy ulubionych.



W trybie telewizji na żywo naciśnij przycisk kierunkowy w lewo, aby wyświetlić listy kanałów telewizyjnych, źródła transmisji i listy ulubionych. Opcjonalnie wybierz ATV, Kabel, Antena lub Satelita, aby wyświetlić dostępne zapisane kanały telewizyjne. Na liście ogólnej ulubione kanały będą oznaczone symbolem serca.

Jeśli chcesz wyświetlić tylko kanały dodane do jednej z list ulubionych, wybierz już utworzoną listę.

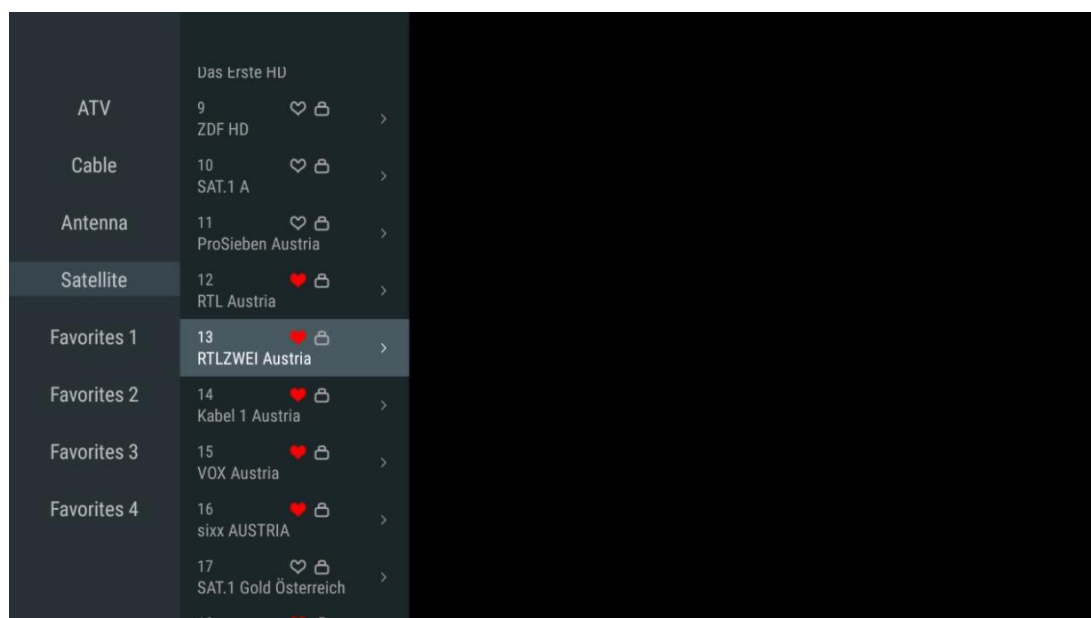



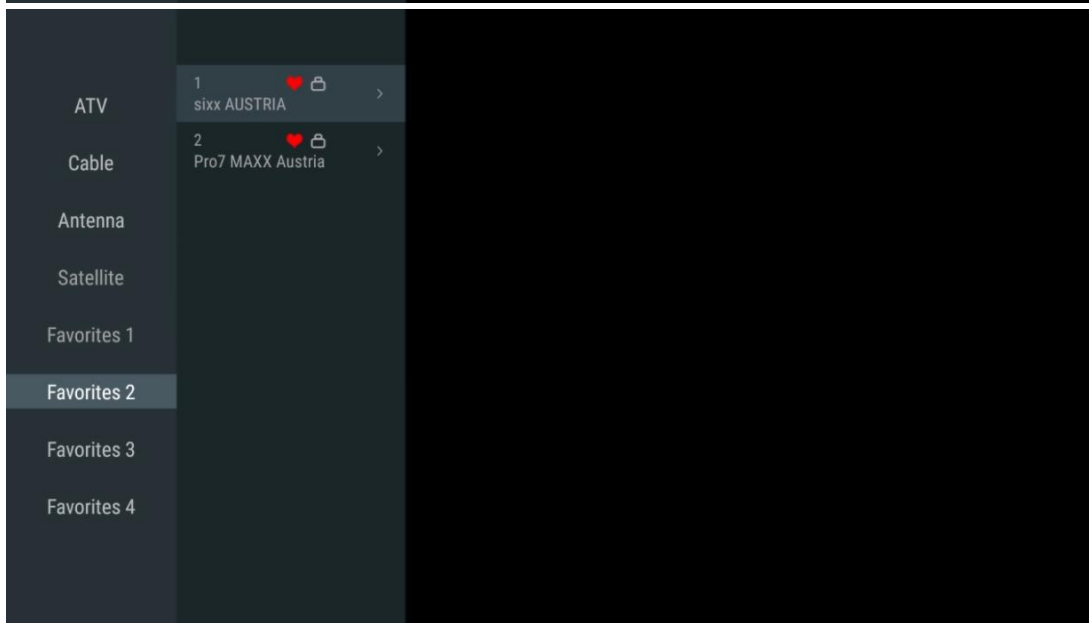
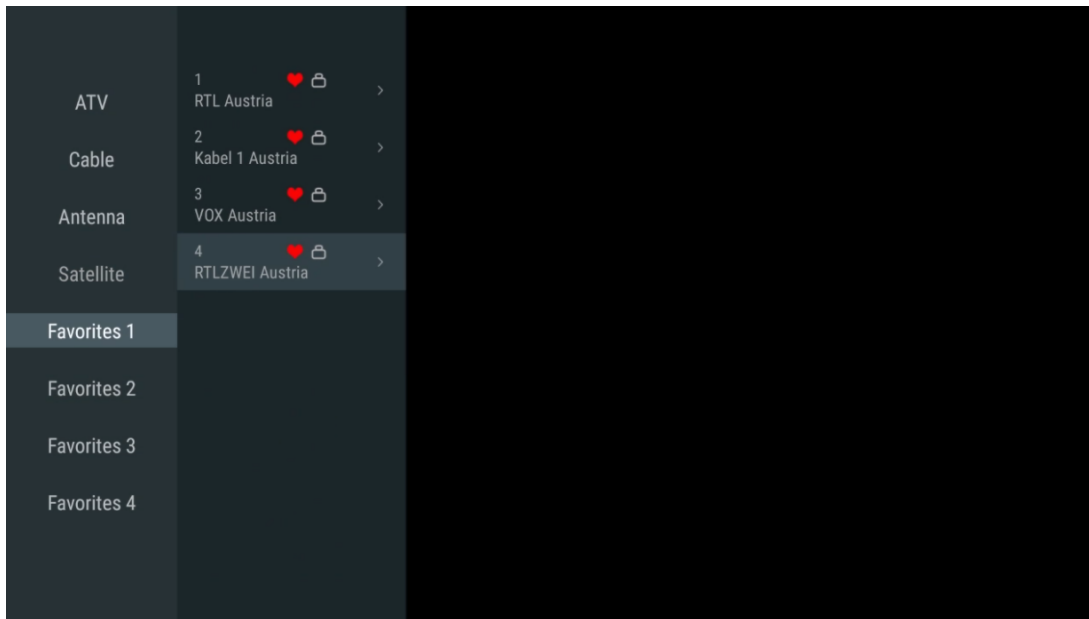

## 11.2.3 Usuń ulubione

Usunięcie bieżącego kanału telewizyjnego z jednej lub wszystkich list ulubionych

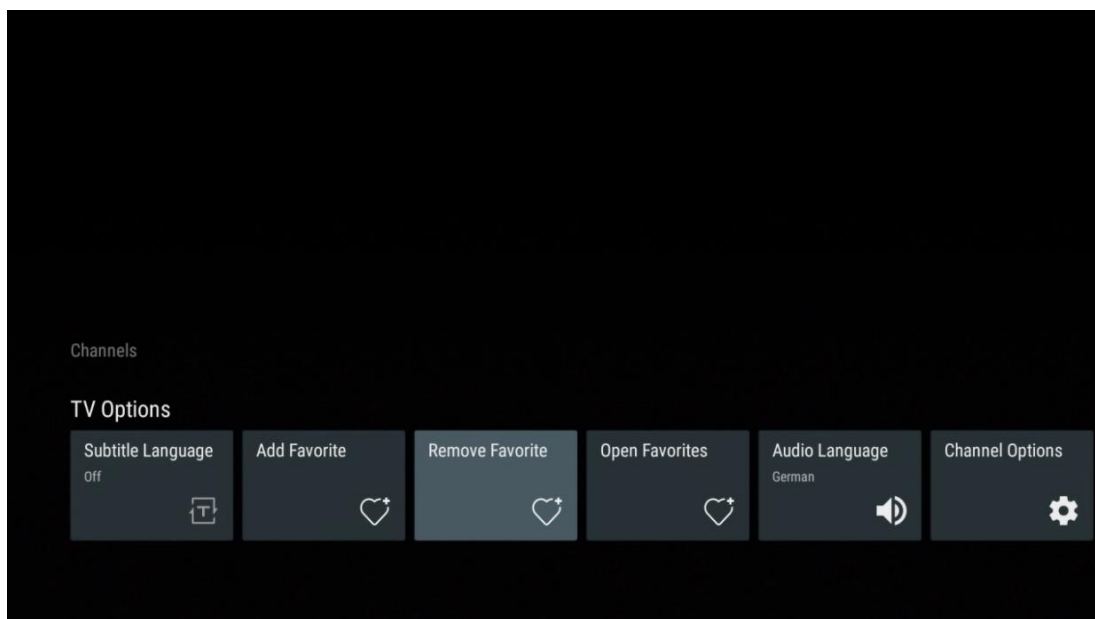

## 11.2.4 Otwarte ulubione

Wyświetlanie utworzonych list ulubionych.

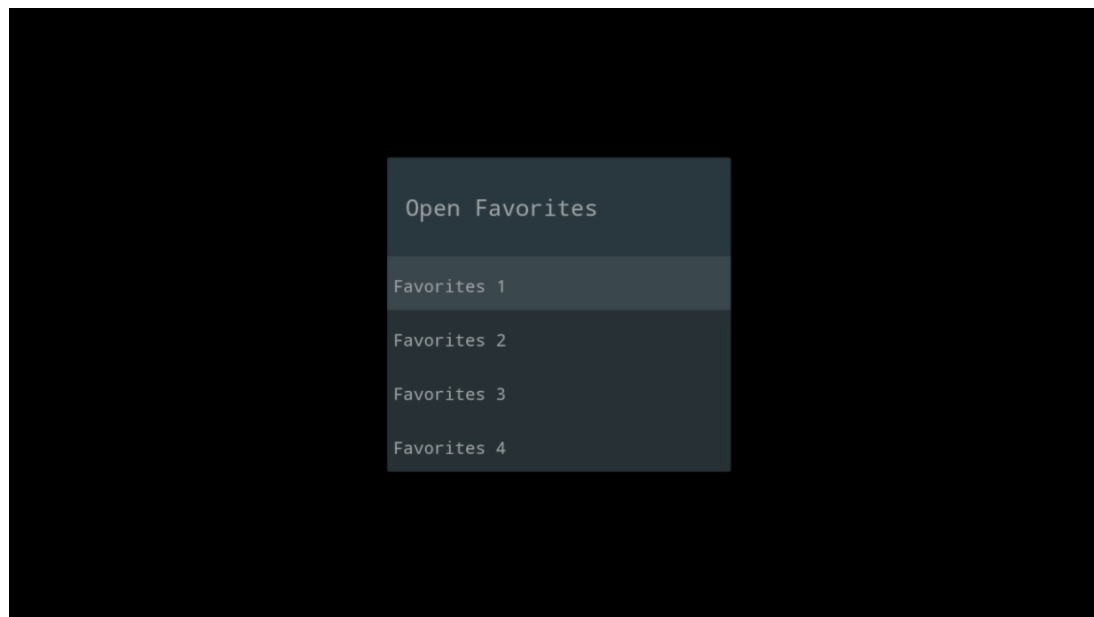
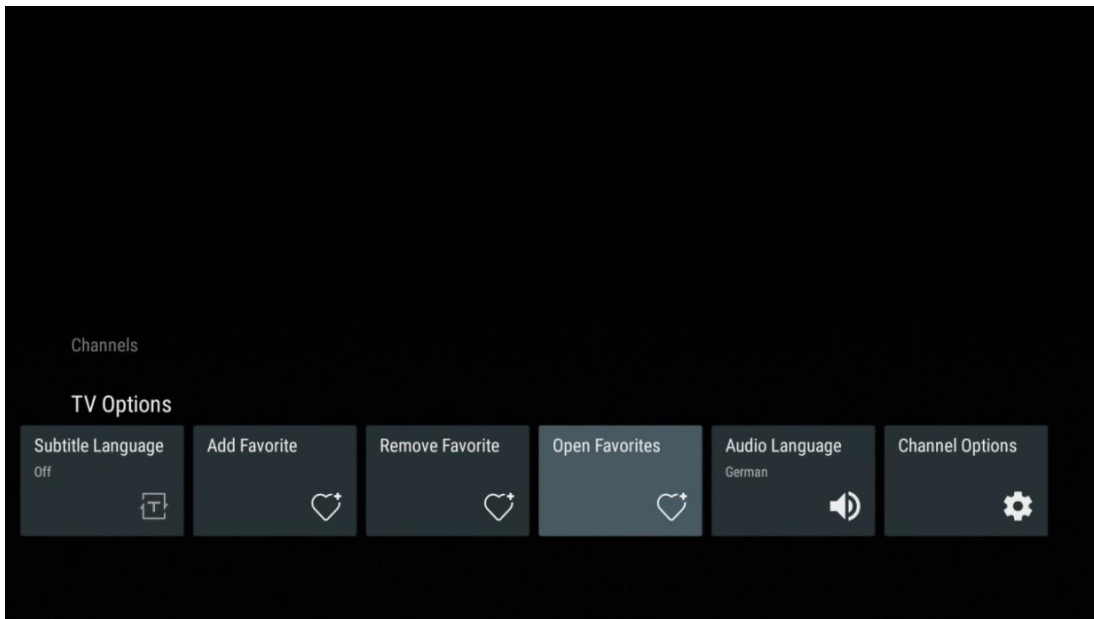

## 11.2.5 Język audio

Niektóre kanały telewizyjne oferują wiele języków dźwięku. Wybierz preferowany język dźwięku w tym menu.

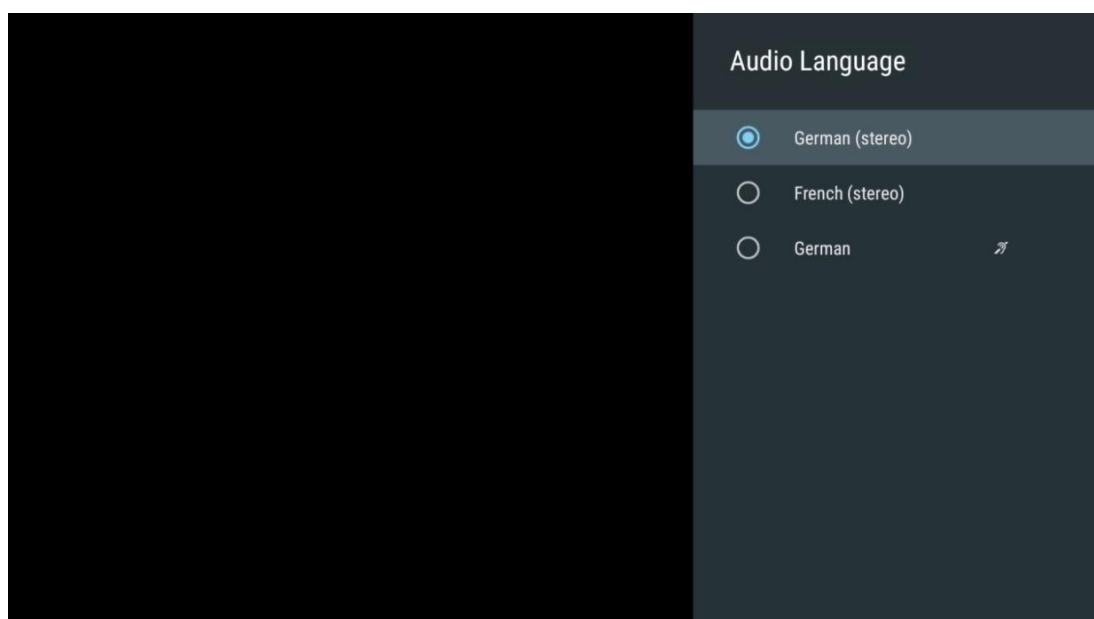
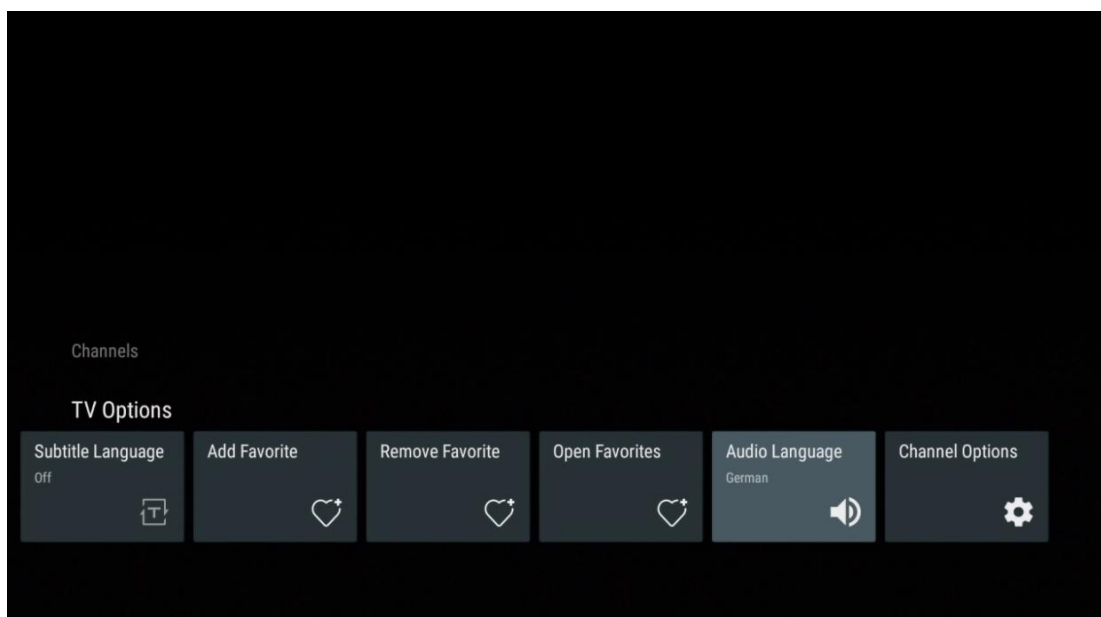

## 11.2.6 Opcje kanałów

### 11.2.6.1 Dostosowywanie listy kanałów

Wybierz kanały z listy, które nie mają być wyświetlane na liście kanałów. W tym celu użyj prawego przycisku kierunkowego na pilocie.

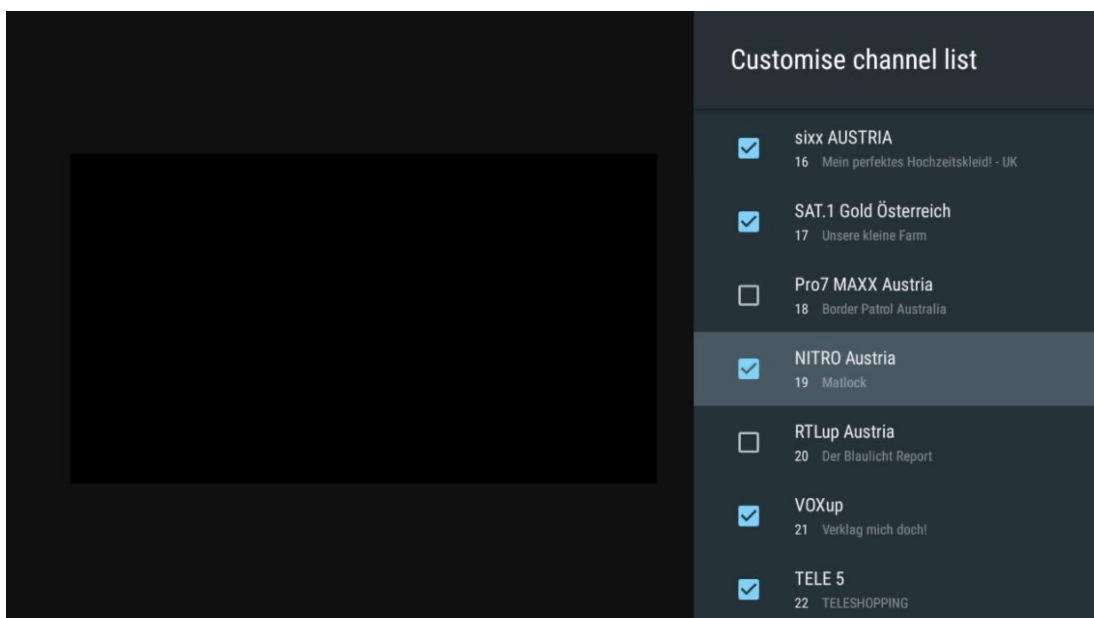
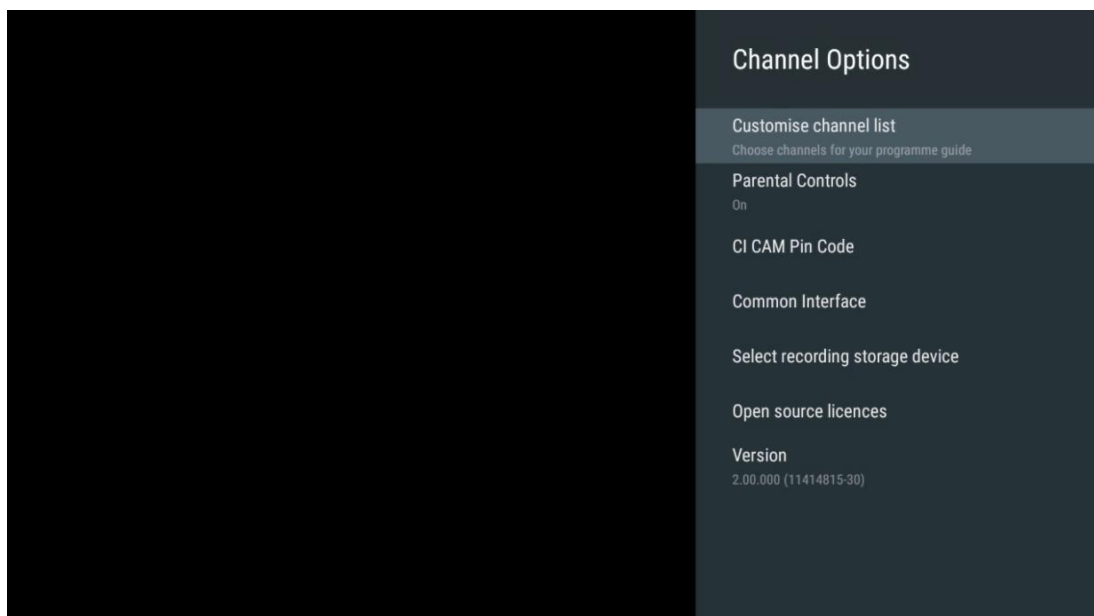

### 11.2.6.2 Kontrola rodzicielska

Ustaw różne opcje kontroli rodzicielskiej. Aby uzyskać do nich dostęp, należy wprowadzić kod PIN ustawiony po pierwszym otwarciu aplikacji Live TV.

- **Enabled / Disabled:** Włączenie lub wyłączenie funkcji kontroli rodzicielskiej.
- **Blokada źródła:** Blokada źródeł telewizyjnych lub zewnętrznych źródeł wejściowych.
- **Zablokowane kanały:** Blokowanie określonych kanałów telewizyjnych.
- **Oceny:** Definiowanie i ustawianie różnych limitów ocen.
- **Zmień kod PIN:** zarządzanie kodem PIN.

### 11.2.6.3 Kod PIN CI CAM

Aktywuj lub dezaktywuj funkcję wprowadzania kodu PIN CI CAM, jeśli jest dostępna lub wymagana dla podłączonego modułu CI CAM.

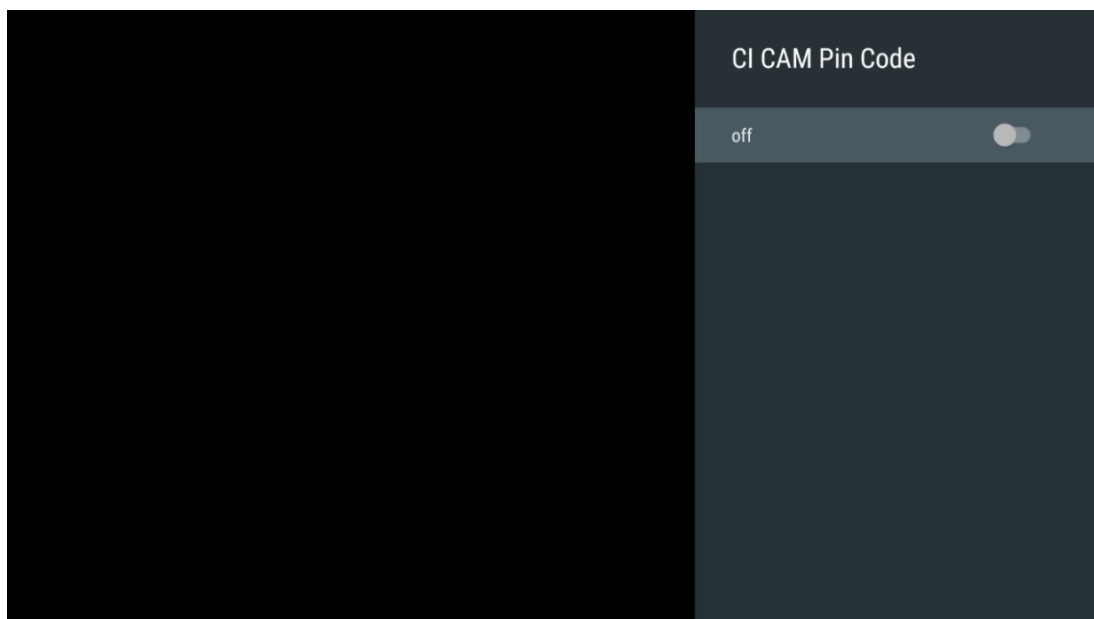

### 11.2.6.4 Wspólny interfejs

Uzyskaj dostęp do menu podłączonego modułu CI, naciskając przycisk **OK**.

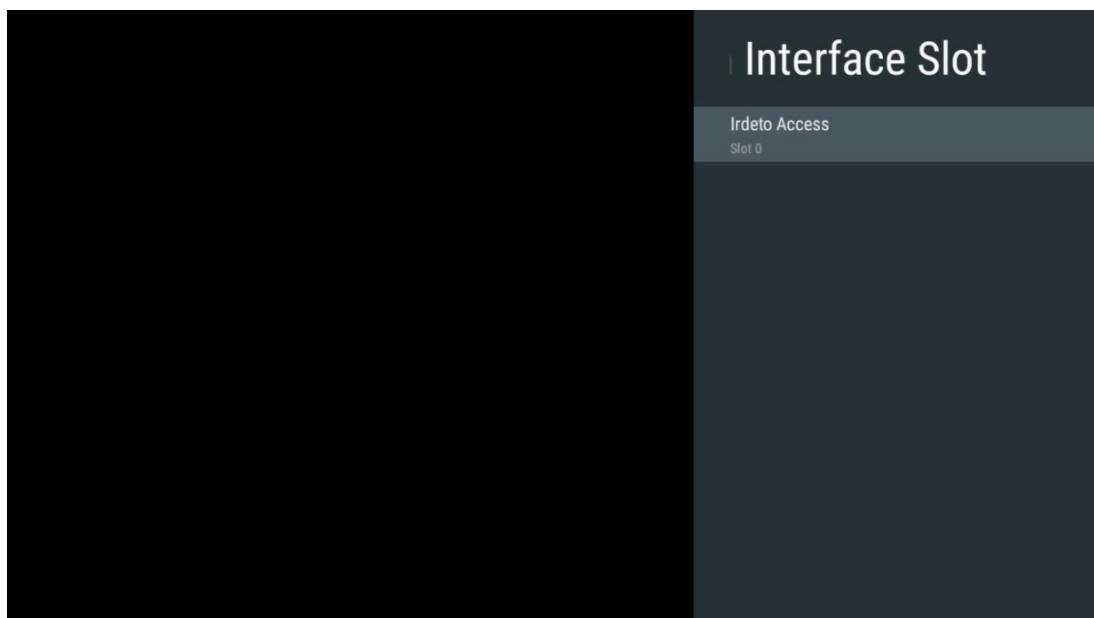



### 11.2.6.5 Licencje open source

Wyświetl informacje o licencjach open source.

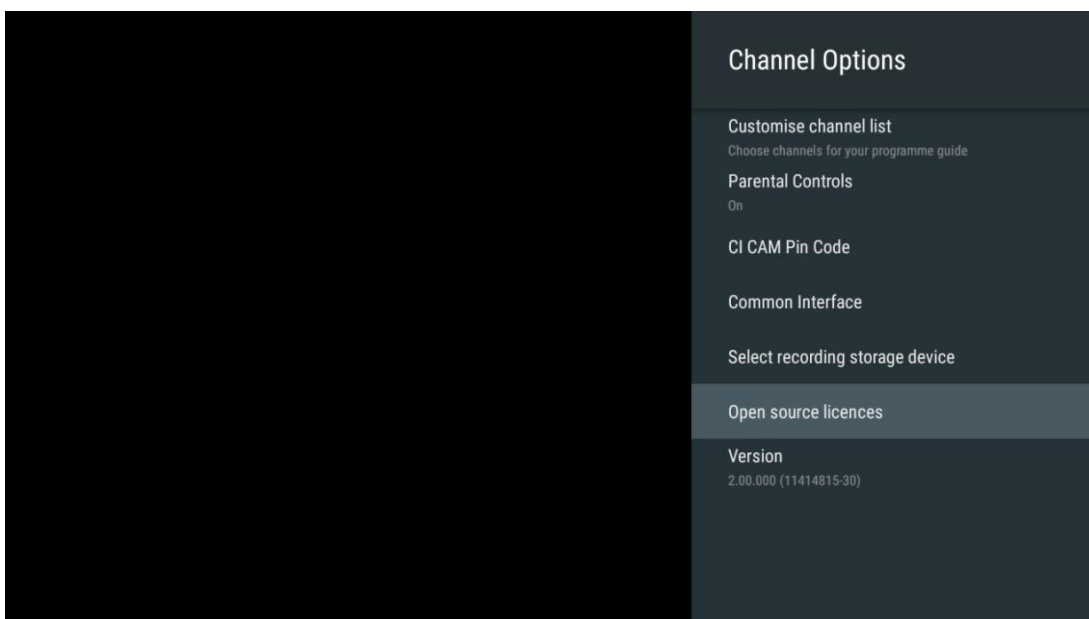

### 11.2.6.6 Wersja

Wyświetlanie wersji oprogramowania urządzenia TV.

## 12 Aplikacja odtwarzacza multimedialnego

Jeśli chcesz odtwarzać treści multimedialne, takie jak filmy, muzykę lub zdjęcia z zewnętrznych urządzeń pamięci masowej podłączonych do portu USB, uruchom aplikację odtwarzacza multimedialnego z ekranu głównego.

**Uwaga:** Podłączone urządzenia pamięci masowej USB, takie jak HDD/SDD lub pamięci USB, muszą być sformatowane w systemie **FAT32 lub NTFS**. Urządzenia sformatowane w systemie exFAT nie są obsługiwane.

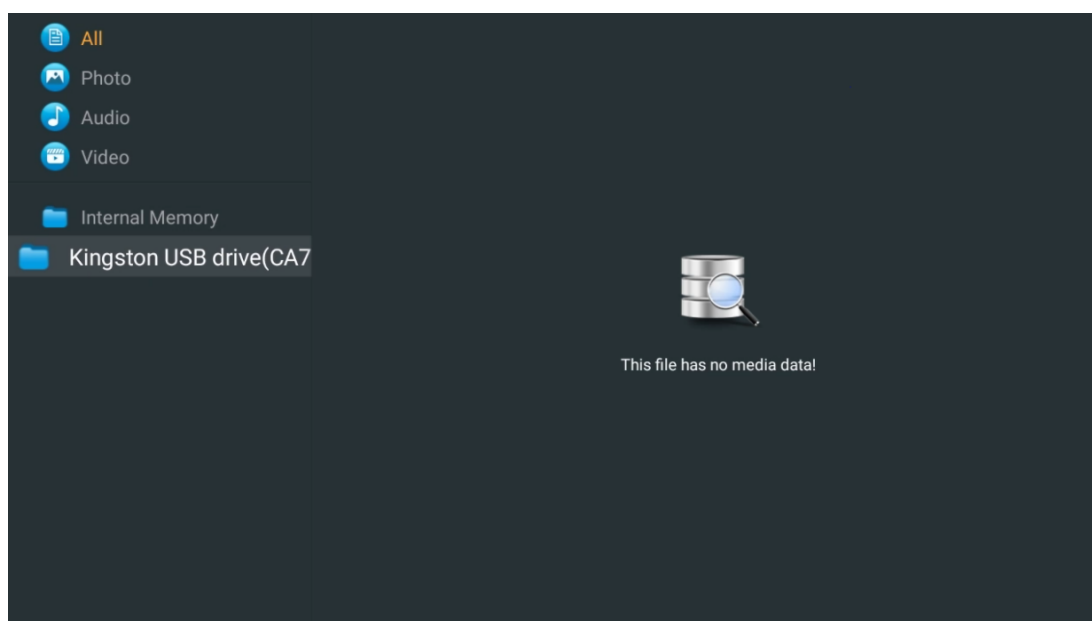

Wybierz urządzenie pamięci masowej USB na ekranie i naciśnij przycisk **OK**. Wyświetlona zostanie zawartość multimedialna. Wybierz żądaną zawartość i naciśnij przycisk **OK**, aby ją wyświetlić.

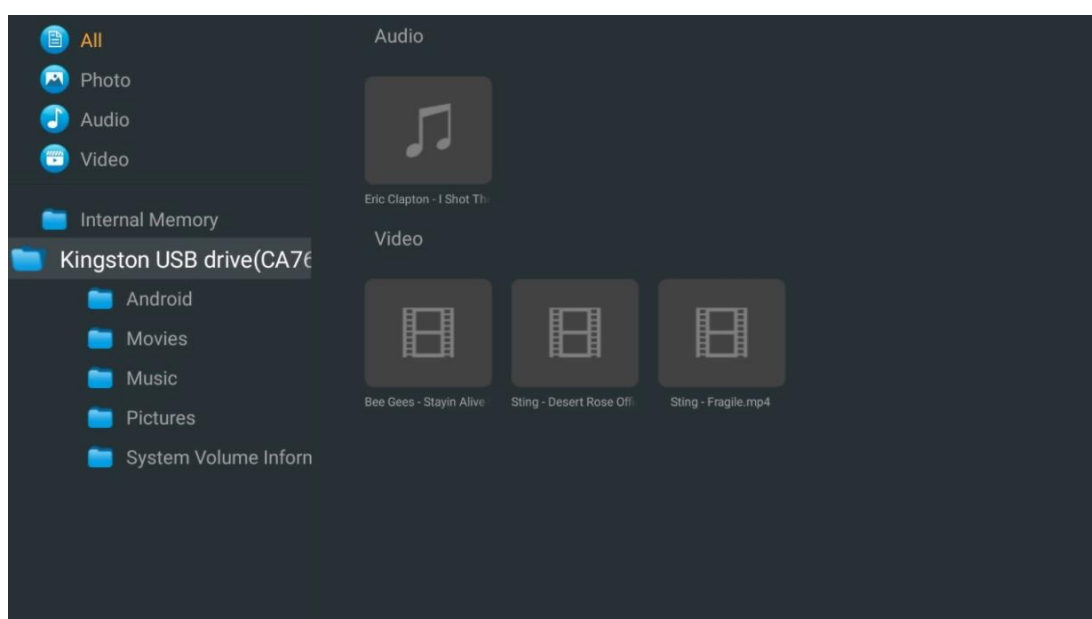



## 13 Rozwiązywanie problemów

Brak zasilania	Sprawdź, czy przewód zasilający telewizora podłączony. Jeśli nadal nie ma zasilania, odłącz wtyczkę i podłącz ją ponownie do gniazda po 60 sekundach. Włącz ponownie zasilanie.
Brak zdjęcia	Sprawdź, czy kabel antenowy z tyłu jest prawidłowo podłączony. Wyświetl inne kanały, aby sprawdzić, czy problem nadal występuje.
Wideo pojawia się bez dźwięku	Spróbuj zwiększyć głośność. Sprawdź, czy dźwięk telewizora jest wyciszony.
Pilot nie działa	Upewnij się, że plastikowa torebka dołączona do pilota została usunięta. Spróbuj użyć pilota w mniejszej odległości od telewizora. Sprawdź, czy baterie są prawidłowo włożone lub spróbuj użyć nowych baterii do pilota zdalnego sterowania. Telewizor przejdzie w tryb czuwania, jeśli nie otrzyma odpowiedzi w ciągu kilku minut.
Problemy są nierozwiązane	Odłącz przewód zasilający i odczekaj 30 sekund, a następnie ponownie podłącz przewód zasilający do gniazda. I Jeśli problemy nadal występują, nie próbuj samodzielnie naprawiać telewizora. Należy skontaktować się z centrum serwisowym.
Dolby Atmos nie działa z podłączonymi urządzeniami streamingowymi	<ol style="list-style-type: none"> <li>1. Podłącz urządzenie do przesyłania strumieniowego <ul style="list-style-type: none"> <li>○ Podłącz urządzenie do przesyłania strumieniowego do jednego z portów HDMI w telewizorze Thomson.</li> </ul> </li> <li>2. Prawidłowe podłączenie do amplitunera/wzmacniacza AV <ul style="list-style-type: none"> <li>○ Upewnij się, że amplituner/wzmacniacz AV obsługuje Dolby Atmos.</li> <li>○ Podłącz telewizor Thomson za pomocą portu HDMI eARC do portu HDMI In w amplitunerze AV/wzmacniaczu.</li> </ul> </li> <li>3. Sprawdź dostępność Dolby Atmos <ul style="list-style-type: none"> <li>○ Podczas odtwarzania filmu należy sprawdzić opis filmu pod kątem opcji odtwarzania dźwięku.</li> <li>○ Dolby Atmos zostanie wyświetlony jako opcja, jeśli połączenia są prawidłowo skonfigurowane, a amplituner/wzmacniacz AV obsługuje tę funkcję.</li> </ul> </li> </ol>

# 14 Specyfikacja techniczna

## Boczne nóżki Thomson Google TV UHD

	43UG4S14	50UG4S14	55UG4S14	65UG4S14
Napięcie robocze	AC 100-240V 50/60Hz	AC 100-240V 50/60Hz	AC 100-240V 50/60Hz	AC 100-240V 50/60Hz
Moc wyjścia audio	2 x 8	2 x 10	2 x 10	2 x 10
Pobór mocy (W)	90	100	110	200
Pobór mocy w trybie czuwania w sieci (W)	0,5	0,5	0,5	0,5
Waga (kg)	6	8,58	11,48	17,02
Wymiary telewizora dł. x szer. x wys. (ze stojakiem) (mm)	957x172x591	1111x260x692	1226x260x745	1446x290x869
Wymiary telewizora dł. x szer. x wys. (bez podstawy) (mm)	957x85x556	1111x77x643	1226x78x712	1446x79x834
Wyświetlacz	43" / 109 cm	50" / 126 cm	55" / 139 cm	65" / 164 cm
Rozdzielczość ekranu	3840 x 2160	3840 x 2160	3840 x 2160	3840 x 2160

## Boczne nóżki Thomson Google TV UHD białe

	43UG4S14W	50UG4S14W	55UG4S14W
Napięcie robocze	AC 100-240V 50/60Hz	AC 100-240V 50/60Hz	AC 100-240V 50/60Hz
Moc wyjścia audio	2 x 8	2 x 10	2 x 10
Pobór mocy (W)	90	100	110
Pobór mocy w trybie czuwania w sieci (W)	0,5	0,5	0,5
Waga (kg)	6	8,58	11,48
Wymiary telewizora dł. x szer. x wys. (ze stojakiem) (mm)	957x172x591	1111x260x692	1226x290x745
Wymiary telewizora dł. x szer. x wys. (bez podstawy) (mm)	957x85x556	1111x77x643	1226x78x712
Wyświetlacz	43" / 109 cm	50" / 126 cm	55" / 139 cm
Rozdzielczość ekranu	3840 x 2160	3840 x 2160	3840 x 2160

## Thomson Google TV UHD Central Stand

	43UG5C14	50UG5C14	55UG5C14	65UG5C14	75UG5C14
Napięcie robocze	AC 100-240V 50/60Hz	AC 100-240V 50/60Hz	AC 100-240V 50/60Hz	AC 100-240V 50/60Hz	AC 100-240V 50/60Hz
Moc wyjścia audio	2 x 8	2 x 10	2 x 10	2 x 10	2 x 10
Pobór mocy (W)	100	120	140	200	240
Pobór mocy w trybie czuwania w sieci (W)	0,5	0,5	0,5	0,5	0,5
Waga (kg)	10	13	14,7	19,5	24
Wymiary telewizora dł. x szer. x wys. (z podstawą) (mm)	957x281x587	1111x281x676	1226x281x744	1446x281x869	1668x281x990
Wymiary telewizora dł. x szer. x wys. (bez podstawy) (mm)	957x89x556	1111x75x643	1226x78x712	1446x79x834	1668x89x956
Wyświetlacz	43" / 109 cm	50" / 126 cm	55" / 139 cm	65" / 164 cm	75" / 189 cm
Rozdzielczość ekranu	3840 x 2160	3840 x 2160	3840 x 2160	3840 x 2160	3840 x 2160

## Boczne nóżki Thomson Google TV QLED

	<b>43QG4S14</b>	<b>50QG4S14</b>	<b>55QG4S14</b>	<b>65QG4S14</b>	<b>85QG5S14</b>
Napięcie robocze	AC 100-240V 50/60Hz	AC 100-240V 50/60Hz	AC 100-240V 50/60Hz	AC 100-240V 50/60Hz	AC 100-240V 50/60Hz
Moc wyjścia audio	2 x 8	2 x 10	2 x 10	2 x 10	2 x 10
Pobór mocy (W)	100	120	140	200	300
Pobór mocy w trybie czuwania w sieci (W)	0,5	0,5	0,5	0,5	0,5
Waga (kg)	7,9	10,9	12,6	17,1	29,8
Wymiary telewizora dł. x szer. x wys. (z podstawą) (mm)	957x270x605	1111x270x677	1226x290x745	1446x290x869	1890x360x1115
Wymiary telewizora dł. x szer. x wys. (bez podstawy) (mm)	957x89x556	1111x75x643	1226x78x712	1446x79x834	1890x95x1082
Wyświetlacz	43" / 109 cm	50" / 126 cm	55" / 139 cm	65" / 164 cm	85" / 215 cm
Rozdzielczość ekranu	3840 x 2160	3840 x 2160	3840 x 2160	3840 x 2160	3840 x 2160

### Thomson Google TV QLED Central Stand

	<b>43QG5C14</b>	<b>50QG5C14</b>	<b>55QG5C14</b>	<b>65QG5C14</b>	<b>75QG5C14</b>
Napięcie robocze	AC 100-240V 50/60Hz	AC 100-240V 50/60Hz	AC 100-240V 50/60Hz	AC 100-240V 50/60Hz	AC 100-240V 50/60Hz
Moc wyjścia audio	2 x 8	2 x 10	2 x 10	2 x 10	2 x 10
Pobór mocy (W)	100	120	140	200	240
Pobór mocy w trybie czuwania w sieci (W)	0,5	0,5	0,5	0,5	0,5
Waga (kg)	10	13	14,7	19,5	23,6
Wymiary telewizora dł. x szer. x wys. (z podstawą) (mm)	957x281x587	1111x281x677	1227x281x744	1446x281x869	1668x281x990
Wymiary telewizora dł. x szer. x wys. (bez podstawy) (mm)	957x89x556	1111x75x643	1226x78x712	1446x79x834	1668x89x956
Wyświetlacz	43" / 109 cm	50" / 126 cm	55" / 139 cm	65" / 164 cm	75" / 190 cm
Rozdzielczość ekranu	3840 x 2160	3840 x 2160	3840 x 2160	3840 x 2160	3840 x 2160

### Thomson Google TV QLED Plus

	<b>43QG6C14</b>	<b>50QG6C14</b>	<b>55QG6C14</b>	<b>65QG6C14</b>
Napięcie robocze	AC 100-240V 50/60Hz	AC 100-240V 50/60Hz	AC 100-240V 50/60Hz	AC 100-240V 50/60Hz
Moc wyjścia audio	2 x 8	2 x 10	2 x 10	2 x 10
Pobór mocy (W)	100	120	140	200
Pobór mocy w trybie czuwania w sieci (W)	0,5	0,5	0,5	0,5
Waga (kg)	10,8	14	15,8	21,3
Wymiary telewizora dł. x szer. x wys. (ze stojakiem) (mm)	957x281x619	1111x281x712	1226x281x776	1446x281x904
Wymiary telewizora dł. x szer. x wys. (bez podstawy) (mm)	957x88x589	1111x75x676	1226x77x745	1446x78x867
Wyświetlacz	43" / 109 cm	50" / 126 cm	55" / 139 cm	65" / 164
Rozdzielczość ekranu	3840 x 2160	3840 x 2160	3840 x 2160	3840 x 2160

### Thomson Google TV QLED Pro

	<b>43QG7C14/ 43QG7C04</b>	<b>50QG7C14/ 50QG7C04</b>	<b>55QG7C14/ 55QG7C04</b>	<b>65QG7C14/ 65QG7C04</b>	<b>75QG7C14</b>
Napięcie robocze	AC 100-240V 50/60Hz	AC 100-240V 50/60Hz	AC 100-240V 50/60Hz	AC 100-240V 50/60Hz	AC 100-240V 50/60Hz
Moc wyjścia audio	2 x 8	2 x 10	2 x 10	2 x 10	2 x 10
Pobór mocy (W)	120	140	170	200	240
Pobór mocy w trybie czuwania w sieci (W)	0,5	0,5	0,5	0,5	0,5
Waga (kg)	10	13	14,7	19,5	24
Wymiary telewizora dł. x szer. x wys. (z podstawą) (mm)	957x89x556	1111x75x643	1227x78x712	1446x79x834	1668x89x956
Wymiary telewizora dł. x szer. x wys. (bez podstawy) (mm)	957x281x587	1111x281x676	1227x281x744	1446x281x869	1668x281x990
Wyświetlacz	43" / 109 cm	50" / 126 cm	55" / 139 cm	65" / 164 cm	75" / 189 cm
Rozdzielczość ekranu	3840 x 2160	3840 x 2160	3840 x 2160	3840 x 2160	3840 x 2160

	<b>85QG7S14</b>	<b>100QG7S14</b>
Napięcie robocze	AC 100-240V 50/60Hz	AC 100-240V 50/60Hz
Moc wyjścia audio	2 x 12	2 x 12
Pobór mocy (W)	300	500
Pobór mocy w trybie czuwania w sieci (W)	0,5	0,5
Waga (kg)	29,8	46,42
Wymiary telewizora dł. x szer. x wys. (z podstawą) (mm)	1890x95x1082	2227x89x1271
Wymiary telewizora dł. x szer. x wys. (bez podstawy) (mm)	1890x360x1115	2227x389x1321
Wyświetlacz	85" / 215 cm	100" / 223,5 cm
Rozdzielczość ekranu	3840 x 2160	3840 x 2160

## 14.1 Ograniczenia

Przeznaczony wyłącznie do użytku wewnątrz pomieszczeń.

## 14.2 Licencje

Zastrzega się prawo do zmian. W wyniku ciągłych badań i rozwoju specyfikacje techniczne, konstrukcja i wygląd produktów mogą ulec zmianie. Google TV to nazwa oprogramowania tego urządzenia i znak towarowy Google LLC. Google, YouTube, Google Cast i YouTube Music są znakami towarowymi Google LLC. Asystent Google nie jest dostępny w niektórych językach i krajach. Dostępność usług zależy od kraju i języka. Netflix jest zastrzeżonym znakiem towarowym Netflix, Inc. Wymagane członkostwo w serwisie streamingowym Netflix. Dostępność 4K Ultra HD zależy od planu subskrypcji, usługi internetowej, możliwości urządzenia i dostępności treści. [www.netflix.com/TermsOfUse](http://www.netflix.com/TermsOfUse). Apple TV jest znakiem towarowym firmy Apple Inc. zarejestrowanym w Stanach Zjednoczonych oraz innych krajach i regionach. Wi-Fi jest zastrzeżonym znakiem towarowym Wi-Fi Alliance®. Terminy HDMI i HDMI High-Definition Multimedia Interface oraz logo HDMI są znakami towarowymi lub zastrzeżonymi znakami towarowymi HDMI Licensing Administrator, Inc. w Stanach Zjednoczonych i innych krajach. Dolby, Dolby Vision, Dolby Atmos, Dolby Audio i symbol podwójnego D są znakami towarowymi Dolby Laboratories Licensing Corporation. Wyprodukowano na licencji firmy Dolby Laboratories. Poufne, niepublikowane prace. Copyright © 1992-2025 Dolby Laboratories. Wszystkie inne produkty, usługi, firmy, znaki towarowe, nazwy handlowe lub nazwy produktów i logo, o których mowa w niniejszym dokumencie, są własnością ich odpowiednich właścicieli. Wszelkie prawa zastrzeżone. ©2025 StreamView GmbH, Franz-Josefs-Kai 1, 1010 Wiedeń, Austria. Ten produkt został wyprodukowany i jest sprzedawany na odpowiedzialność StreamView GmbH. THOMSON i logo THOMSON są znakami towarowymi używanymi na licencji przez StreamView GmbH - więcej informacji na stronie [www.thomson-brand.com](http://www.thomson-brand.com).